



EVDW5111B

Vaatwasser – Dishwasher
Geschirrspüler – Lava-vaisselle



Gebruiksaanwijzing



User Manual



Gebrauchsanleitung



Mode dé Emploi

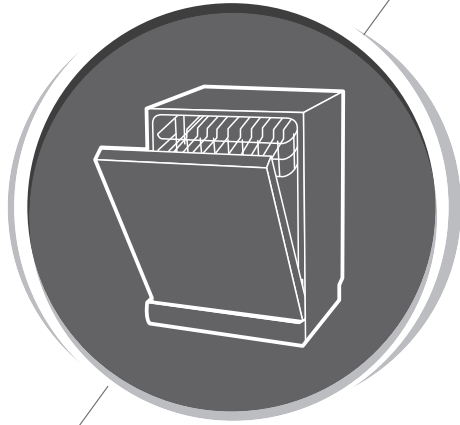

Vaatwasser

Handleiding

DEEL I : Generieke versie
EVDW5111B



Gelieve deze handleiding zorgvuldig te lezen voordat u de vaatwasser gebruikt en deze te bewaren voor toekomstig gebruik.

|| INHOUD

01	3	VEILIGHEIDSINFORMATIE
02	8	PRODUCTOVERZICHT
	9	UW VAATWASSER GEBRUIKEN
03	9	Het zout in de ontharder doen
	11	Tips voor het laden van het mandje
	12	ONDERHOUD EN REINIGING
04	12	Externe zorg
	12	Interne zorg
	15	Zorg dragen voor de vaatwasser
	16	INSTALLATIE-INSTRUCTIE
	16	Over de stroomaansluiting
05	17	Watertoevoer en -afvoer
	18	Aansluiten van afvoerslangen
	19	Het apparaat plaatsen
	19	Vrijstaande installatie
06	21	TIPS OM PROBLEMEN OP TE LOSSEN
07	25	DE MANDEN LADEN VOLGENS



OPMERKING:

- Als u het hoofdstuk **Tips om problemen op te lossen** doorneemt, kunt u een sommige veel voorkomende problemen zelf oplossen.
- Als u de problemen zelf niet kunt oplossen, roep dan de hulp in van een professionele technicus.
- De fabrikant, die het product voortdurend verder ontwikkelt en bijwerkt, kan zonder voorafgaande kennisgeving wijzigingen aanbrengen.
- Bij verlies of vervanging kunt u van de fabrikant of de verantwoordelijke verkoper een nieuwe handleiding krijgen.

VEILIGHEIDSINFORMATIE

⚠ WAARSCHUWING

Volg de onderstaande voorzorgsmaatregelen bij het gebruik van uw vaatwasser:

- Installatie en reparatie mogen alleen worden uitgevoerd door een gekwalificeerde technicus.
- Dit apparaat is bedoeld voor gebruik in huishoudelijke en soortgelijke omstandigheden, zoals:
 - personeelskeukens in winkels, kantoren en andere werkomgevingen;
 - boerderijen;
 - door klanten in hotels, motels en andere residentiële omgevingen;
 - bed and breakfast type omgevingen.
- Dit apparaat kan worden gebruikt door kinderen vanaf 8 jaar en personen met beperkte lichamelijke, zintuiglijke of geestelijke vermogens of met een gebrek aan ervaring en kennis, indien zij onder toezicht staan of onderricht hebben gekregen over het veilige gebruik van het apparaat en de betrokken gevaren begrijpen.

Kinderen mogen niet met het apparaat spelen. Reiniging en gebruikersonderhoud mogen niet door kinderen worden uitgevoerd zonder toezicht. (Voor EN60335-1)
- Dit apparaat is niet bestemd voor gebruik door personen (inclusief kinderen) met verminderde lichamelijke, zintuiglijke of geestelijke vermogens of een gebrek aan ervaring en kennis, tenzij zij onder toezicht staan of onderricht hebben gekregen over het gebruik van het apparaat door een persoon die verantwoordelijk is voor hun veiligheid. (Voor IEC60335-1)

- Verpakkingsmateriaal kan gevaarlijk zijn voor kinderen!
- **Kinderen moeten onder toezicht staan om ervoor te zorgen dat ze niet met het apparaat spelen.**
- Dit apparaat is uitsluitend bestemd voor huishoudelijk gebruik binnenshuis.
Dompel het apparaat, het snoer of de stekker niet onder in water of een andere vloeistof om het risico op elektrische schokken te voorkomen.
- Haal de stekker uit het stopcontact voordat u het apparaat reinigt en onderhoudt. **Gebruik een zachte doek bevochtigd met milde zeep, en daarna met een droge doek weer afvegen.**
- Als het netsnoer beschadigd is, moet het door de fabrikant, zijn serviceagent of een vergelijkbaar gekwalificeerd persoon worden vervangen om gevaar te voorkomen.



Aardingsinstructies

- Dit apparaat moet geaard zijn. In geval van een storing of defect zal de aarding het risico op een elektrische schok verminderen door een weg van de minste weerstand van de elektrische stroom te bieden. Dit apparaat is uitgerust met een geaarde stekker.
- De stekker moet worden aangesloten op een geschikt stopcontact dat is geïnstalleerd en geaard volgens alle plaatselijke voorschriften en verordeningen.
- Een verkeerde aansluiting van de aardleiding van de apparatuur kan het risico op een elektrische schok tot gevolg hebben.
- Raadpleeg een gekwalificeerde elektricien of servicevertegenwoordiger als u twijfelt of het apparaat goed is geaard.

- Pas de meegeleverde stekker niet aan als deze niet in het stopcontact past.
- Laat een geschikt stopcontact installeren door een gekwalificeerde elektricien.
- Misbruik de deur of het afdruiptrek van de vaatwasser niet, ga er niet op zitten en sta er niet op.
- Gebruik uw vaatwasser alleen als alle behuizingspanelen goed op hun plaats zitten.
- Open de deur heel voorzichtig als de vaatwasser in werking is, er kan water uit spuiten.
- Plaats geen zware voorwerpen op de deur en ga er niet op staan als deze geopend is. Het apparaat kan naar voren kantelen.
- Bij het inladen van te wassen voorwerpen:
 - 1) Plaats scherpe voorwerpen zo dat ze de deurafdichting niet kunnen beschadigen;
 - 2) Waarschuwing: Messen en ander keukengerei met scherpe punten moeten met de punt naar beneden of horizontaal in de mand worden geladen.
- Sommige vaatwasmiddelen zijn sterk alkalisch. Deze kunnen uiterst gevaarlijk zijn als ze worden ingeslikt. Vermijd contact met de huid en de ogen en houd kinderen uit de buurt van de vaatwasser als de deur openstaat.
- Controleer of er geen wasmiddelresten zijn na afloop van de wascyclus.
- Was geen plastic voorwerpen tenzij ze gemarkeerd zijn als "vaatwasser bestendig" of het equivalent daarvan.
- Raadpleeg de aanbevelingen van de fabrikant voor niet-gemarkeerde plastic voorwerpen.
- Gebruik alleen afwas- en spoelmiddelen die worden aanbevolen voor gebruik in een automatische vaatwasser.

- Gebruik nooit zeep, wasmiddel of handwasmiddel in uw vaatwasser.
- De deur mag niet worden opengelaten, aangezien dit het risico op struikelen kan vergroten.
- Tijdens de installatie mag de voeding niet overmatig of gevaarlijk gebogen of platgedrukt worden.
- Knoei niet met de bediening.
- Het apparaat moet worden aangesloten op de hoofdwaterkraan met nieuwe slangensets. Oude sets mogen niet opnieuw worden gebruikt.
- In de stand-by modus schakelt het apparaat, om energie te besparen, na 15 minuten automatisch uit, zonder enige interactie van de gebruiker.
- Het maximum aantal te wassen couverts is 14.
- De maximaal toelaatbare inlaatwaterdruk is 1MPa.
- De minimaal toelaatbare inlaatwaterdruk is 0,04MPa.

Verwijdering

- Ga voor het weggooien van de verpakking en het apparaat naar een recyclingcentrum. Snijd daarom de voedingskabel af en maak de deursluiser onbruikbaar.
- Kartonnen verpakkingen zijn vervaardigd van gerecycleerd papier en moeten bij de papierinzameling voor recycling worden aangeboden.
- Door ervoor te zorgen dat dit product correct wordt verwijderd, helpt u mogelijke negatieve gevolgen voor het milieu en de volksgezondheid te voorkomen, die anders zouden kunnen worden veroorzaakt door een onjuiste afvalverwerking van dit product.
- Voor meer gedetailleerde informatie over recycling van dit product kunt u contact opnemen met uw gemeente en uw huisvuilophaaldienst.
- **VERWIJDERING: Verwijder dit product niet als ongesorteerd huishoudelijk afval. Dit afval moet apart worden ingezameld voor speciale behandeling.**



PRODUCTOVERZICHT

❗ BELANGRIJK:

Om de beste prestaties uit uw vaatwasser te halen, moet u alle gebruiksaanwijzingen lezen voordat u deze voor de eerste keer gebruikt.

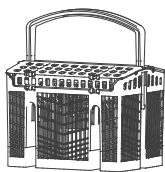
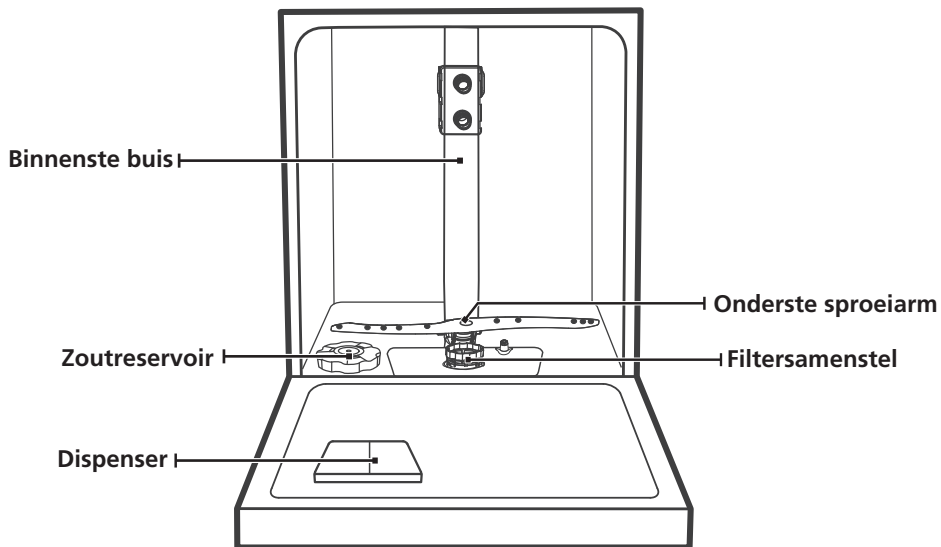

Bestekmand

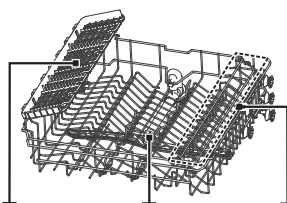

Kopjesrek

Bovenste sproeiarm

Kopjesrek

Bovenste mand

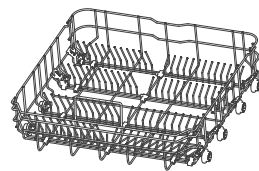

Onderste mand

💡 OPM.:

Afbeeldingen zijn slechts ter referentie, verschillende modellen van het filtersysteem en de sproeiarmen kunnen afwijken.

UW VAATWASSER GEBRUIKEN

Voordat u uw vaatwasser gebruikt:

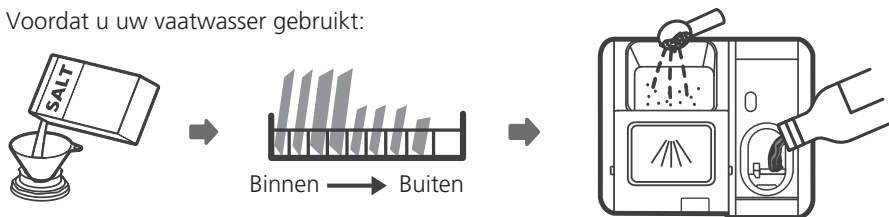

1. Stel de waterontharder in
2. Doe zout in de ontharder
3. Laad de mand
4. Vul de **wasmiddeldispenser**



Zie hoofdstuk 1 "Waterontharder" van DEEL II : Speciale versie, als u de waterontharder moet instellen.

Het zout in de ontharder doen

OPM.:

Als uw model geen waterontharder heeft, kunt u dit gedeelte overslaan.

Gebruik altijd zout dat bedoeld is voor de vaatwasser.

Het zoutreservoir bevindt zich onder de onderste mand en moet gevuld worden zoals uitgelegd in het volgende:

WAARSCHUWING

- **Gebruik alleen zout dat speciaal voor vaatwassers ontworpen werd!**
Elk ander type zout dat niet specifiek ontworpen werd voor gebruik in vaatwassers, vooral keukenzout, zal de waterontharder beschadigen. In geval van schade veroorzaakt door het gebruik van ongeschikt zout geeft de fabrikant geen garantie en is hij niet aansprakelijk voor eventuele schade.
- **Alleen met zout vullen voordat u een cyclus uitvoert.**
Dit voorkomt dat gemorste zoutkorrels of zout water gedurende langere tijd op de bodem van de machine blijven liggen, wat corrosie kan veroorzaken.

Gelieve de onderstaande stappen te volgen voor het toevoegen van vaatwasser zout:

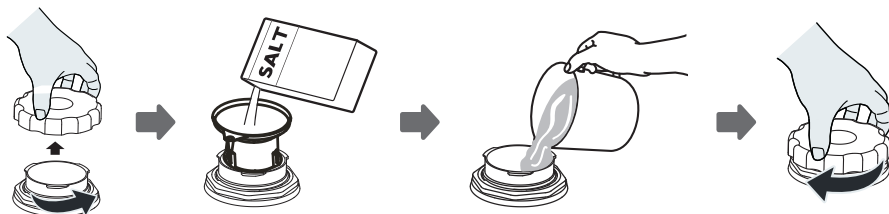

1. Verwijder de onderste mand en schroef de reservoirdop los.
2. Plaats het uiteinde van de trechter (indien meegeleverd) in de opening en giet er ongeveer 1,5 kg vaatwasser zout in.
3. Vul het zoutreservoir maximaal met water. Het is normaal dat er een kleine hoeveelheid water uit het zoutreservoir komt.
4. Schroef na het vullen de dop stevig terug.
5. Het zout controlelampje **gaat uit** nadat het zoutreservoir met zout werd gevuld.
6. Onmiddellijk na het vullen van het zout in het zoutreservoir moet er een wasprogramma worden gestart (wij raden aan een kort programma te gebruiken). Zoniet kunnen het filtersysteem, de pomp of andere belangrijke onderdelen van de machine beschadigd worden door het zoute water. Dit valt buiten de garantie.

OPM.:

- Het zoutreservoir mag alleen worden bijgevuld als het zout controlelampje () op het bedieningspaneel gaat branden. Afhankelijk van hoe goed het zout oplost, kan het zout controlelampje nog steeds branden ook al is het zoutreservoir gevuld.
Als er geen zout controlelampje op het bedieningspaneel zit (bij sommige modellen), kunt u aan de hand van de cycli die de vaatwasser heeft gedraaid inschatten wanneer u het zout in de ontharder moet bijvullen.
- Als er zout gemorst werd, laat het dan weken of gebruik een snel programma om het te verwijderen.

Tips voor het laden van het mandje

Afstellen van het bovenste mandje

De hoogte van het bovenste mandje kan eenvoudig worden aangepast, zodat ook grotere borden in het bovenste of onderste mandje passen.

Volg deze stappen om de hoogte van het bovenste rekje aan te passen:

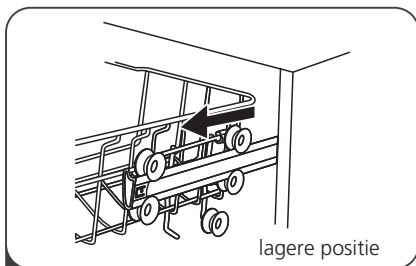

1 Trek het bovenste mandje eruit.

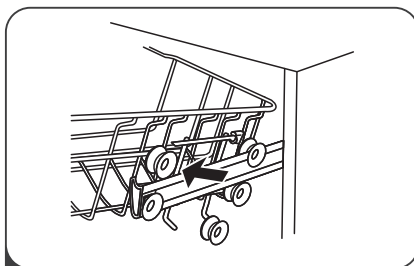

2 Verwijder het bovenste mandje.

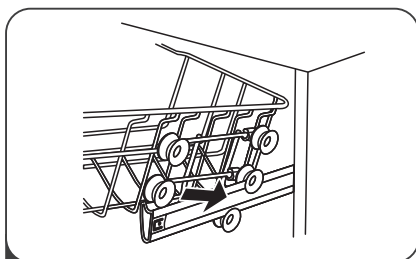

3 Bevestig het bovenste mandje weer aan de bovenste of onderste rollen.

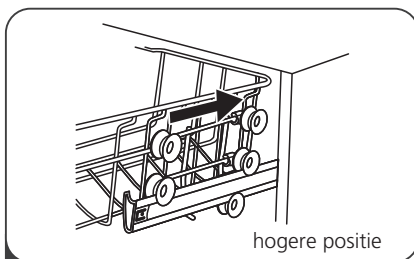

4 Duw het bovenste mandje naar

Type 2:

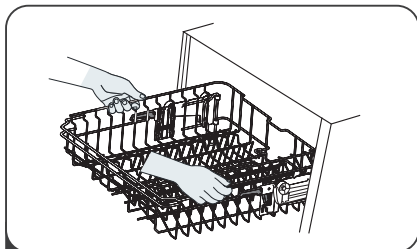

- 1** 1. Om de korf naar de bovenste stand te verplaatsen, tilt u de korf omhoog totdat beide kanten zich op dezelfde hoogte bevinden. De korf klikt op zijn plaats.

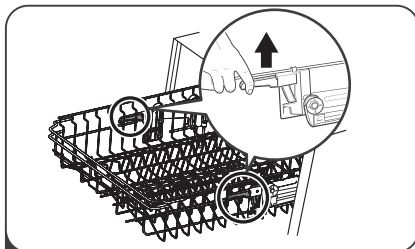

- 2** 2. Om de korf lager te zetten, drukt u de hendel in en laat u deze weer los.

Het kopjesrek inklappen

Om ruimte te maken voor grotere voorwerpen in de korf, kunt u het kopjesrek omhoog klappen. U kunt grotere glazen tegen het rek aanzetten. U kunt het rek ook verwijderen als u het niet gebruikt.



Het bordenrek inklappen

Het rek kan worden ingeklapt om ruimte te maken voor grotere voorwerpen.

omhoog verplaatsen

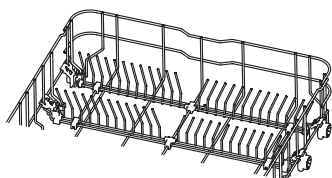

naar achteren klappen

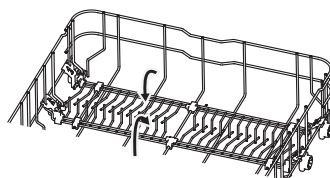

ONDERHOUD EN REINIGING

Externe zorg

De deur en de deurafdichting

Reinig de deurafdichtingen regelmatig met een zachte vochtige doek om voedselresten te verwijderen. Als de vaatwasser wordt geladen, kunnen voedsel- en drankresten op de zijkanten van de deur druppelen. Deze oppervlakken bevinden zich buiten de wascabine en kunnen niet bereikt worden door het water van de sproeiarmen. Eventuele resten moeten worden weggeveegd voordat de deur wordt gesloten.

Het bedieningspaneel

Indien reiniging noodzakelijk is, mag het bedieningspaneel alleen met een zachte vochtige doek worden gereinigd.

⚠ WAARSCHUWING

- Om het binnendringen van water in het deurslot en de elektrische componenten te voorkomen, mag u geen reinigingsspray gebruiken.
- Gebruik nooit agressieve schoonmaakmiddelen of schuursponsjes op de buitenste oppervlakken, omdat deze krassen kunnen maken op de afwerking. Sommige papieren handdoeken kunnen ook krassen of sporen op het oppervlak achterlaten.

Interne zorg

Filtersysteem

Het filtersysteem in de bodem van de wascabine houdt het grove vuil van de wascyclus tegen, inclusief vreemde voorwerpen zoals tandenstokers of scherven. Het verzamelde grove vuil kan de filters verstoppen. Controleer regelmatig de staat van de filters, verwijder voorzichtig vreemde voorwerpen en reinig de onderdelen van het filtersysteem indien nodig met water. Volg de onderstaande stappen om het filter te reinigen.

💡 OPM.:

Afbeeldingen zijn slechts ter referentie, verschillende modellen van het filtersysteem en de sproeiarmen kunnen afwijken.

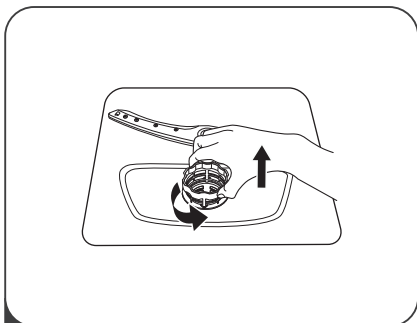

- 1 Houd de grove filter vast en draai hem tegen de klok in om hem te ontgrendelen. Til het filter omhoog en uit de vaatwasser.

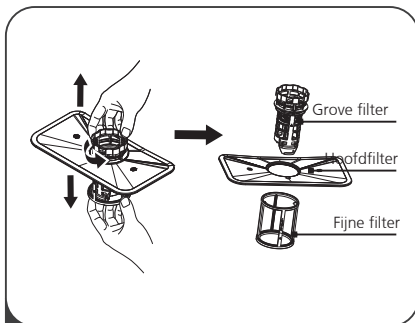

- 2 De fijne filter kan van de bodem van het filtersamenstel worden getrokken. De grove filter kan worden losgemaakt van de hoofdfilter door de lipjes bovenaan voorzichtig in te knijpen en hem weg te trekken.

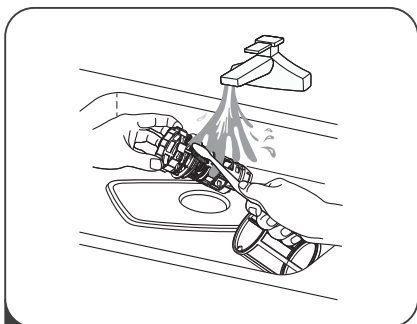

- 3 Grotere voedselresten kunnen worden verwijderd door het filter af te spoelen onder stromend water. Gebruik voor een grondigere reiniging een zachte reinigingsborstel.

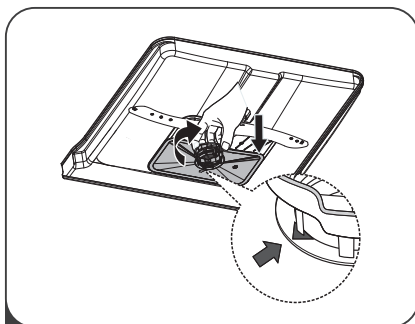

- 4 Monteer de filters in omgekeerde volgorde van de demontage, plaats het filterinzetstuk terug en draai met de klok mee naar de sluitpijl.

⚠ WAARSCHUWING

- Draai de filters niet te strak aan. Zet de filters weer goed vast, anders kan er grof vuil in het systeem terechtkomen wat een verstopping kan veroorzaken.
- Gebruik de vaatwasser nooit zonder filters. Een onjuiste vervanging van het filter kan de prestaties van het apparaat verminderen en het vaatwerk en keukengerei beschadigen.

Sproeiarmen

Het is noodzakelijk om de sproeiarmen regelmatig te reinigen, daar hard water chemi-
caliën de sproeiarmen en lagers verstopten.

Volg de onderstaande instructies om de sproeiarmen te reinigen:

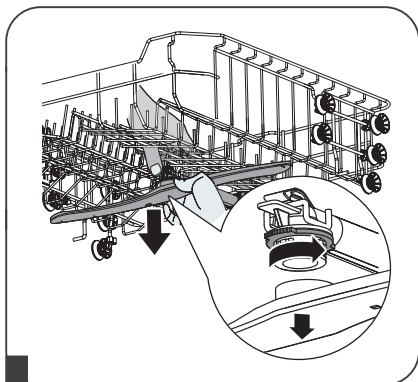

- 1 Om de bovenste sproeiarm te verwijderen, houdt u de moer vast en draait u de arm met de klok mee.

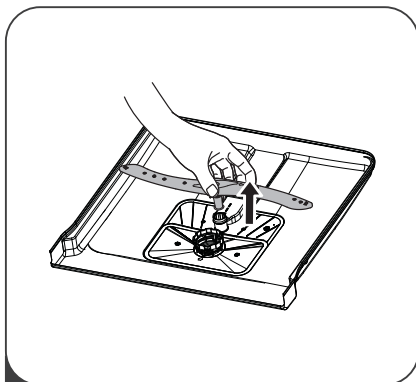

- 2 Om de onderste sproeiarm te verwijderen, trekt u de sproeiarm omhoog.

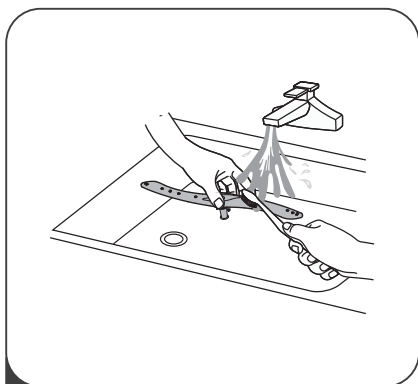

- 3 Was de armen in een sopje van warm water en gebruik een zachte borstel om de sproeiers schoon te maken. Plaats ze terug nadat u ze grondig heeft afgespoeld.

Zorg dragen voor de vaatwasser

Voorzorg tegen vorst

Neem in de winter maatregelen ter bescherming van de vaatwasser tegen vorst. Ga na elke wascyclus als volgt te werk:

1. Sluit de elektrische stroom naar de vaatwasser af bij de voedingsbron.
2. Schakel de watertoevoer uit en koppel de watertoevoerleiding los van de waterklep.
3. Laat het water uit de inlaatpijp en de waterklep lopen. (Gebruik een schaal om het water op te vangen)
4. Sluit de watertoevoerleiding weer aan op de waterklep.
5. Verwijder het filter op de bodem van de kuip en gebruik een spons om het water in de opvangbak op te nemen.

Na elke wasbeurt

Schakel na elke wasbeurt de watertoevoer naar het apparaat uit en laat de deur enige tijd openstaan, zodat vocht en geuren niet in het apparaat blijven hangen.

Trek de stekker uit

Voor reiniging of onderhoud altijd eerst de stekker uit het stopcontact trekken.

Geen oplosmiddelen of schuurmiddelen

Gebruik geen oplosmiddelen of schurende schoonmaakmiddelen om de buitenkant en de rubberen onderdelen van de vaatwasser te reinigen. Gebruik alleen een doek met warm zeepwater. Om vlekken van het oppervlak van het interieur te verwijderen, gebruikt u een doek bevochtigd met water en een beetje azijn, of een reinigingsproduct dat speciaal voor vaatwassers bedoeld is.

Wanneer hij lange tijd niet wordt gebruikt

Het is raadzaam een wascyclus uit te voeren terwijl de vaatwasser leeg is en vervolgens de stekker uit het stopcontact te halen, de watertoevoer uit te schakelen en de deur van het apparaat enigszins open te laten. Hierdoor gaan de deurafdichtingen langer mee en wordt de vorming van geurtjes in het apparaat voorkomen.

Het apparaat verplaatsen

Als het apparaat verplaatst moet worden, probeer het dan in verticale positie te houden. Indien het absoluut noodzakelijk is, kan het op zijn rug worden gelegd.

Afdichtingen

Een van de factoren die geuren in de vaatwasser veroorzaken is voedsel dat vast blijft zitten in de afdichtingen. Een periodieke reiniging met een vochtige spons voorkomt dit.

INSTALLATIE-INSTRUCTIE

⚠ WAARSCHUWING



Gevaar op elektrische schokken

Schakel de elektriciteit uit voordat u de vaatwasser installeert.

Doet u dit niet, dan kan dit leiden tot de dood of een elektrische schok.

⚠ Aandacht

De installatie van de leidingen en de elektrische apparatuur moet door vakmensen worden uitgevoerd.

Over de stroomaansluiting

⚠ WAARSCHUWING

Voor uw persoonlijke veiligheid:

- Gebruik geen verlengsnoer of adapterstekker voor dit apparaat.
- Verwijder in geen geval de aarding van het netsnoer.

Elektrische voorschriften

Gelieve het typeplaatje te raadplegen om de nominale spanning te kennen en de vaatwasser op de juiste voeding aan te sluiten. Gebruik de vereiste zekering 10A/13A/16A, aanbevolen tijdvertragszekering of stroomonderbreker en zorg voor een apart circuit dat alleen dit apparaat bedient.

Elektrische aansluiting

Controleer of de spanning en frequentie van het vermogen overeenkomen met die op het typeplaatje. Steek de stekker alleen in een geaard stopcontact. Als het stopcontact waarop het apparaat moet worden aangesloten niet geschikt is voor de stekker, vervangt u het stopcontact en gebruikt u geen adapters of dergelijke, omdat deze oververhitting en brandwonden kunnen veroorzaken.

⚠ Zorg voor een goede aarding vóór gebruik

Watertoevoer en -afvoer

Koud water aansluiting

Sluit de koud water toevoerslang aan op een 3/4 (inch) aansluiting met schroefdraad en zorg ervoor dat deze goed vastzit.

Als de waterleidingen nieuw zijn of langere tijd niet werden gebruikt, laat dan het water lopen om er zeker van te zijn dat het water helder is.

Deze voorzorgsmaatregel is nodig om te voorkomen dat de watertoevoerder verstopt raakt en het apparaat beschadigd raakt.

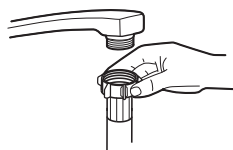

Gewone toevoerslang



Veiligheidstoevoerslang
* Niet voorzien op dit model

Over de veiligheidstoevoerslang

De veiligheidstoevoerslang heeft een dubbele wand. Het systeem garandeert zijn interventie door de waterstroom te blokkeren als de toevoerslang breekt en als de luchtruimte tussen de toevoerslang zelf en de buitenste gegolfde slang vol water is.

⚠ WAARSCHUWING

Een slang die op **een kraan** wordt aangesloten, kan barsten als hij op dezelfde waterleiding als de vaatwasser wordt geïnstalleerd. Als uw gootsteen er een heeft, wordt aanbevolen de slang los te koppelen en het gat te dichten.

Hoe de veiligheidstoevoerslang aansluiten

1. Trek **de** veiligheidstoevoerslangen uit het opbergvak aan de achterkant van de vaatwasser.
2. **Draai** de schroeven van de veiligheidstoevoerslang vast aan de kraan met schroefdraad 3/4inch.
3. Draai **het** water volledig open voordat u de vaatwasser start.

Hoe de veiligheidstoevoerslang loskoppelen

1. Draai het water dicht.
2. Schroef de veiligheidstoevoerslang los van de kraan.

Aansluiten van afvoerslangen

Steek de afvoerslang in een afvoerbuis met een minimale diameter van 4 cm, of laat hem in de gootsteen lopen en zorg ervoor dat u hem niet buigt of plooit. De hoogte van de afvoerbuis moet minder dan 1000 mm bedragen. Het vrije uiteinde van de slang mag niet in water worden ondergedompeld om terugstroming te voorkomen.

! Bevestig de afvoerslang stevig in positie A of B

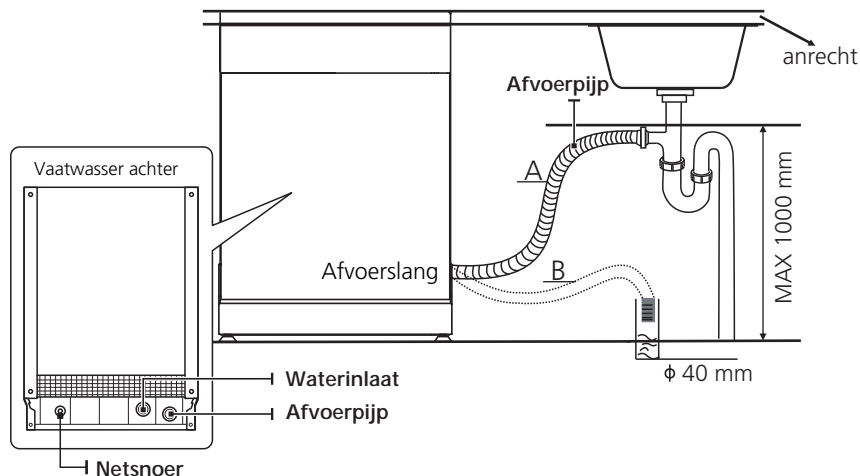

Hoe overtollig water uit slangen afvoeren

Als de aansluiting op de afvoerpijp hoger dan 1000 mm wordt geplaatst, kan er overtollig water in de afvoerslang achterblijven. Het overtollige water moet uit de slang worden afgevoerd in een kom of een geschikte bak die buiten en lager dan de gootsteen staat.

Waterafvoer

Sluit de waterafvoerslang aan. De afvoerslang moet correct worden aangebracht om waterlekage te voorkomen. Zorg ervoor dat de waterafvoerslang niet geknikt of geplet is.

Verlengslang

Als u een verlenging van de afvoerslang nodig hebt, zorg er dan voor dat u een soortgelijke afvoerslang gebruikt. Deze mag niet langer zijn dan 4 meter, anders kan het reinigingseffect van de vaatwasser verminderen.

Syphon-aansluiting

De afvoeraansluiting moet zich op een hoogte van minder dan 1000 mm (maximaal) van de bodem van de vaatwasser bevinden.

Het apparaat plaatsen

Plaats het apparaat op de gewenste locatie. De achterkant moet tegen de muur erachter rusten, en de zijkanten langs de aangrenzende kasten of muren. De vaatwasser is uitgerust met watertoevoer- en afvoerslangen die zowel aan de rechter- als aan de linkerkant kunnen worden geplaatst om een correcte installatie te vergemakkelijken.

Het apparaat waterpas zetten

Zodra het apparaat klaar is om waterpas te worden gezet, kan de vaatwasser worden aangepast door het schroefniveau van de voetjes aan te passen. Het toestel mag in geen geval meer dan 2° hellen.

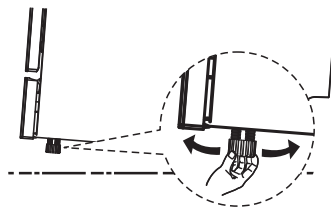

Vrijstaande installatie

GLD '% Plaatsing tussen bestaande kasten

De hoogte van de vaatwasser, 845 mm, is zo ontworpen dat de machine tussen bestaande kasten van dezelfde hoogte in moderne inbouwkeukens kan worden geplaatst. De voetjes kunnen worden versteld zodat de juiste hoogte wordt bereikt.

Het gelamineerde bovenblad van de machine vereist geen bijzonder onderhoud omdat het hittebestendig, krasbestendig en vuilafstotend is.

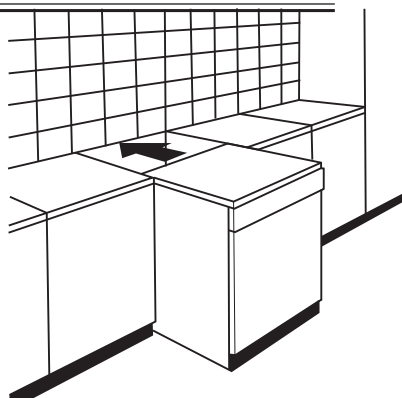

Onder een bestaand werkblad

(Bij plaatsing onder een werkblad)

In de meeste moderne inbouwkeukens is er slechts één werkblad waaronder kasten en elektrische apparaten worden geplaatst. Verwijder in dat geval het werkblad van de vaatwasser door de schroeven onder de achterrand van het blad los te draaien (a).

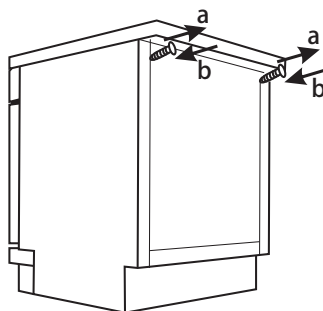

⚠ Aandacht

Na het verwijderen van het werkblad moeten de schroeven weer onder de achterrand van het blad worden geschroefd (b).

Stap & De beste plaats voor de vaatwasser kiezen

De installatieplaats van de vaatwasser moet in de buurt zijn van de bestaande aan- en afvoerslang en het stopcontact.

Afbeeldingen van de afmetingen van de kast en de installatiepositie van de vaatwasser.

1. Minder dan 5 mm tussen de bovenkant van de vaatwasser en de kast en de buitendeur uitgelijnd op de kast.

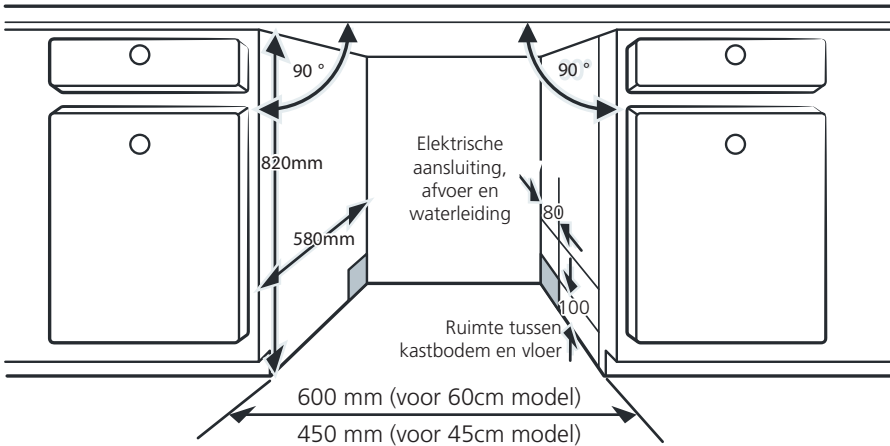

2. Als de vaatwasser in de hoek van de kast wordt geïnstalleerd, moet er enige ruimte zijn als de deur wordt geopend.

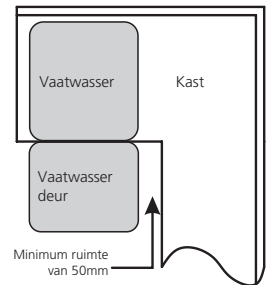

OPM.:

Afhankelijk van waar uw stopcontact zich bevindt, moet u misschien een gat zagen in de tegenoverliggende zijde van de kast.

TIPS OM PROBLEMEN OP TE LOSSEN

Voordat u belt voor service

Als u de tabellen op de volgende pagina's bekijkt, hoeft u wellicht niet voor service te bellen.

Probleem	Mogelijk oorzaken	Wat te doen
De vaatwasser start niet	Zekering doorgebrand, of de stroomonderbreker geactiveerd.	Vervang de zekering of reset de stroomonderbreker. Verwijder alle andere apparaten die hetzelfde circuit delen met de vaatwasser.
	De stroomvoorziening is niet ingeschakeld.	Controleer of de vaatwasser aan staat en de deur goed gesloten is. Controleer of het netsnoer goed in het stopcontact zit.
	De waterdruk is laag	Controleer of de watertoevoer goed is aangesloten en of het water openstaat.
	Deur van vaatwasser niet goed gesloten.	Zorg ervoor dat u de deur goed sluit en vergrendelt.
Water wordt niet uit de vaatwasser gepompt	Verdraaide of beknelde afvoerslang.	Controleer de afvoerslang.
	Filter verstopt.	Controleer het filtersysteem .
	De gootsteen is verstopt.	Ga na of de gootsteen goed afwatert. Als het probleem de gootsteen is die niet afwatert, heeft u misschien eerder een loodgieter nodig dan een vaatwasser servicemonteur.
Schuim in de kuip	Verkeerd wasmiddel.	Gebruik alleen het speciale afwasmiddel om sop te voorkomen. Als dit zich voordoet, opent u de vaatwasser en laat u het sop verdampen. Voeg 1 liter koud water toe aan de bodem van de vaatwasser. Sluit de deur van de vaatwasser en kies een willekeurige cyclus. De vaatwasser zal eerst het water afvoeren. Open de deur nadat het afvoeren voltooid is en controleer of het sop verdwenen is. Herhaal indien nodig.

Probleem	Mogelijk oorzaken	Wat te doen
	Gemorst spoelglansmiddel .	Ruim gemorst spoelglansmiddel altijd onmiddellijk op.
Bevekt kuip interieur	Er kan wasmiddel met kleurstof gebruikt zijn.	Verzekeer u ervan dat het wasmiddel geen kleurstof bevat.
Een witte film aan de binnenkant	Harde water mineralen.	Gebruik een zachte vochtige doek met afwasmiddel en draag rubberen handschoenen om de binnenkant schoon te maken. Gebruik nooit een ander reinigingsmiddel dan vaatwasmiddel, anders kan dit schuim of sop veroorzaken.
Er zijn roestvlekken op het bestek	De aangetaste artikelen zijn niet corrosiebestendig.	Vermijd het afwassen van voorwerpen die niet corrosiebestendig zijn in de vaatwasser.
	Er werd geen programma gedraaid nadat er vaatwasser zout werd toegevoegd. Er zijn zoutsporen in het afwasprogramma terechtgekomen.	Draai altijd een afwasprogramma zonder vaatwerk nadat u zout hebt toegevoegd. Selecteer de Turbo-functie (indien aanwezig) niet na het toevoegen van vaatwasser zout.
	Het deksel van de ontharder zit los.	Controleer of het deksel van de ontharder goed vastzit.
Kloppend geluid in de vaatwasser	Er klopt een sproeiarm tegen een voorwerp in een mand	Onderbreek het programma en verplaats de voorwerpen die de sproeiarm hinderen.
Ratelend geluid in de vaatwasser	Servies ligt los in de vaatwasser.	Onderbreek het programma en herschik het servies.
Kloppend geluid in de waterleidingen	Dit kan worden veroorzaakt door de installatie ter plaatse of de doorsnede van de leidingen.	Dit heeft geen invloed op de werking van de vaatwasser. Neem in geval van twijfel contact op met een erkende loodgieter.
De vaat is niet schoon.	De vaat werd niet goed geladen.	Zie DEEL II "De vaat voorbereiden en laden".
	Het programma was niet krachtig genoeg.	Selecteer een intensiever programma.

Probleem	Mogelijk oorzaken	Wat te doen
De vaat is niet schoon.	Er werd niet genoeg wasmiddel verstrekt.	Gebruik meer wasmiddel, of verander van wasmiddel.
	Voorwerpen blokkeren de beweging van de sproeiarmen.	Herschik de voorwerpen zodat de sproeikop vrij kan draaien.
	De filtercombinatie is niet schoon of niet goed gemonteerd in de bodem van de wascabine. Hierdoor kunnen de sproeiarmen verstopt raken.	Reinig en/of plaats het filter op de juiste wijze. Reinig de sproeiarmen.
Aanslag op glaswerk.	Combinatie van zacht water en te veel wasmiddel.	Gebruik minder wasmiddel als u zacht water hebt en kies een kortere cyclus om het glaswerk af te wassen en schoon te krijgen.
Er verschijnen witte vlekken op borden en glazen.	Hard water kan kalkaanslag veroorzaken.	Controleer de instellingen van de waterontharder of de vulstatus van het zoutreservoir.
Zwarte of grijze vlekken op de vaat	Aluminium keukengerei schuurde tegen de vaat	Gebruik een mild schuurmiddel om die vlekken te verwijderen.
Er blijft wasmiddel achter in de dispenser	De vaat blokkeert de wasmiddel dispenser	Laadt de vaat op de juiste manier.
De vaat droogt niet.	Verkeerd laden	Gebruik handschoenen als er afwasmiddelresten op de vaat zitten om huidirritaties te voorkomen.
	De vaat wordt te vroeg verwijderd	Maak uw vaatwasser niet onmiddellijk na het afwassen leeg. Open de deur een beetje zodat de stoom eruit kan. Haal de vaat er niet uit totdat de binnentemperatuur veilig is om aan te raken. Maak eerst het onderste mandje leeg om te voorkomen dat er water uit het bovenste mandje druppelt.

Probleem	Mogelijk oorzaken	Wat te doen
De vaat droogt niet	Het verkeerde programma werd geselecteerd	Bij een kort programma is de wastemperatuur lager, waardoor de reinigingsprestaties afnemen. Kies een programma met een langere wastijd.
	Gebruik van bestek met een deklaag van lage kwaliteit.	Waterafvoer is moeilijker bij deze voorwerpen. Bestek of borden van dit type zijn niet geschikt om in de vaatwasser te worden afgewassen.

⚠ WAARSCHUWING

Zelfreparatie of niet-professionele reparatie kan ernstige risico's voor de veiligheid van de gebruiker van het apparaat met zich meebrengen en de garantie beïnvloeden.

DE MANDEN LADEN VOLGENS EN60436:

Door de vaatwasser volledig te laden, bespaart u energie en water.

1. Bovenste mand:

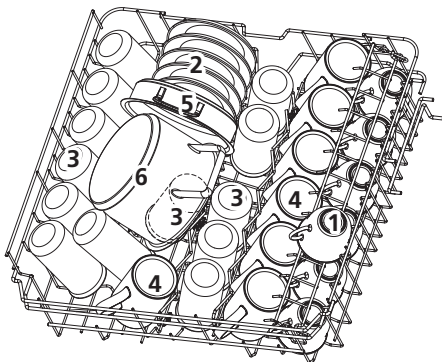

Nummer	Vaat
1	Koppen
2	Schotels
3	Glazen
4	Mokken
5	Ovenschaal/Grote pan
6	Kleine pan

2. Onderste mand:

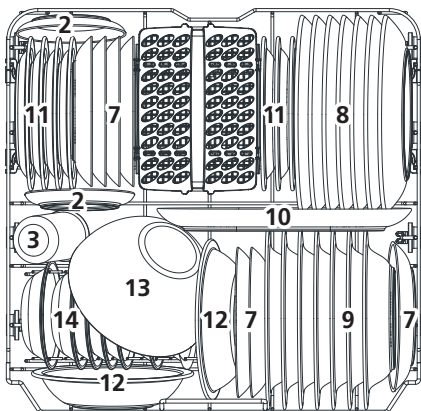

Nummer	Vaat
7	Dessertborden
8	Grote borden
9	Soepborden
10	Ovalen schaal
11	Dessertborden van melamine
12	Kommen van melamine
13	Glazen kom
14	Dessertschaaltjes
15	Bestekmand

3. '6YgY_fY_:

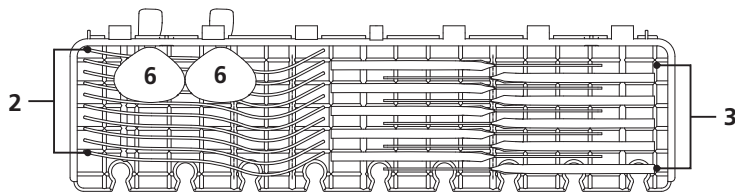

⚡ OPM.

Plaats de lichte plattevaat op het rek. Het maximale laadgewicht is 1,5 kg.

4. Bestekmand:

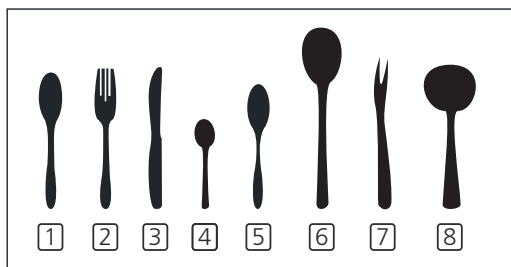
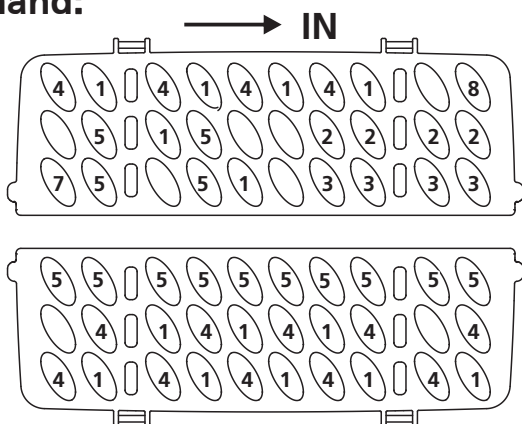

Nummer	Item
1	Soeplepels
2	Vorken
3	Messen
4	Theelepels
5	Dessertlepels
6	Opscheplepels
7	Serveervorken
8	Juslepels

Informatie voor vergelijkbaarheidstests
 overeenkomstig EN60436
 Capaciteit: 14 plaatsen
 Positie van de bovenste mand: laagste positie
 Programma: ECO
 Spoelglansmiddel instelling: Max Instelling
 ontharder: H3

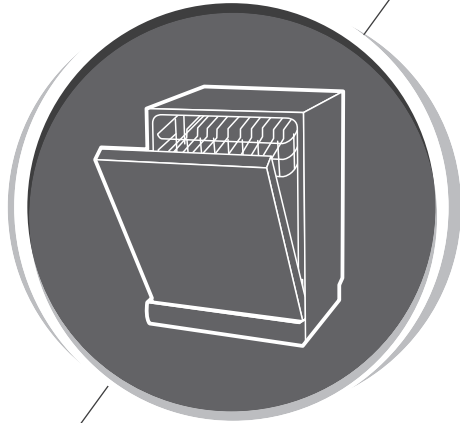

VAATWASSER HANDLEIDING

DEEL II: Speciale versie
9J 8K) %88/6



Gelieve deze handleiding zorgvuldig te lezen voordat u de vaatwasser gebruikt en deze te bewaren voor toekomstig gebruik.

|| INHOUD

	4	UW VAATWASSER GEBRUIKEN
	4	Bedieningspaneel
	6	Waterontharder
01	7	De vaat voorbereiden en laden
	10	Functie van spoelglansmiddel en wasmiddel
	11	Het spoelglansmiddelreservoir vullen
	12	De vaatwasmiddel dispenser vullen
	13	PROGRAMMA SELECTIE
	13	Wascyclus tabel
02	14	Energie besparen
	14	Een programma starten
	14	Het programma halverwege de cyclus wijzigen
	15	Vergeten een bord toe te voegen?
03	16	FOUTCODES
04	17	TECHNISCHE INFORMATIE

OPM.:

- Als u de problemen niet zelf kunt oplossen, roep dan de hulp in van een professionele technicus.
- De fabrikant, die het product voortdurend verder ontwikkelt en bijwerkt, kan zonder voorafgaande kennisgeving wijzigingen aanbrengen.
- Bij verlies of vervanging kunt u van de fabrikant of de verantwoordelijke verkoper een nieuwe handleiding krijgen.

SNELLE GEBRUIKERSHANDLEIDING

Gelieve de bijbehorende inhoud van de gebruiksaanwijzing te lezen voor een gedetailleerde werkwijze.

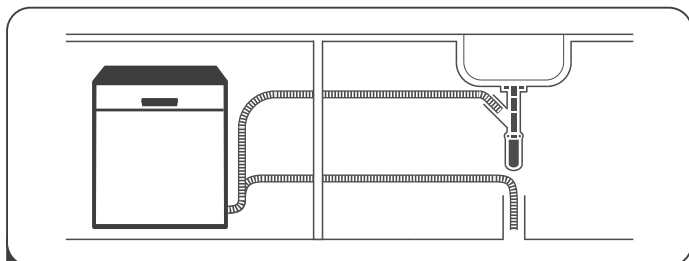

- 1 De vaatwasser installeren
(Raadpleeg hoofdstuk 5 "INSTALLATIE-INSTRUCTIE" van DEEL I: Generieke versie.)



- 2 Verwijder grotere resten van de vaat. Vermijd voorspoelen.

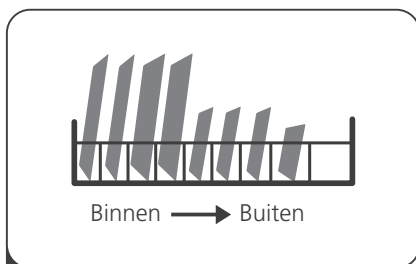

- 3 Laad de manden.

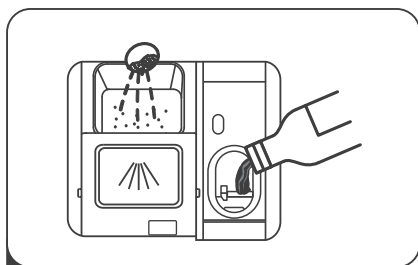

- 4 Vul de dispenser met vaatwasmiddel en spoelglansmiddel.



- 5 Kies een geschikt programma en start de vaatwasser.

UW VAATWASSER GEBRUIKEN



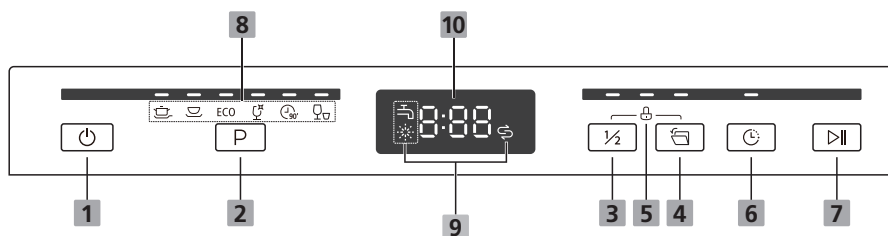







Bedieningspaneel



Werking (Toets)

1 Aan/Uit	Druk op deze toets om uw vaatwasser aan te zetten.
2 Programma	Kies het juiste wasprogramma, de indicator van het gekozen programma zal oplichten.
3 Halve lading	Als u ongeveer of minder dan de helft van uw servies moet afwassen, kunt u deze functie kiezen om energie en water te besparen. (Deze functie kan alleen worden gebruikt bij Intensief, Universeel, ECO, Glas en 90 min.)
4 Automatisch openen	De vaatwasser opent de deur automatisch aan het einde van het programma, waardoor de vaat beter droogt. Deze functie kan niet worden gebruikt met het programma Snel.
5 Kinderslot	Met deze optie kunt u de toetsen op het bedieningspaneel vergrendelen, zodat kinderen de vaatwasser niet per ongeluk kunnen starten door op de toetsen te drukken. Alleen de aan/uit-toets blijft actief. Om de toetsen op het bedieningspaneel te vergrendelen of te ontgrendelen, houdt u de toets Vertraging + de toets Halve lading tegelijkertijd voor 3 seconden ingedrukt. Als u op deze toets drukt, brandt de bijbehorende indicator.
6 Vertraging	Druk op de toets om de vertragingstijd in te stellen, de bijbehorende indicator licht op.
7 Start / Pauze	Druk op de toets om het gekozen wasprogramma te starten of het actieve programma te pauzeren.

Display

<p> Programma-indicator</p>	<p> Intensief Voor het zwaarst vervuilde servies, en normaal vervuilde potten, pannen, schalen enz. Met opgedroogd voedsel.</p> <p> Universeel Voor normaal vervuilde ladingen, zoals potten, borden, glazen en licht vervuilde pannen.</p> <p>ECO ECO Dit is een standaardprogramma, het is geschikt om normaal bevuild servies te reinigen en het is het meest efficiënte programma wat betreft het gecombineerde energie- en waterverbruik voor dit type servies.</p> <p> Glas Voor licht vervuild servies en glas.</p> <p> 90 min Voor normaal vervuilde ladingen die snel afgewassen moeten worden.</p> <p> Snel Een kortere wasbeurt voor licht vervuilde ladingen die niet hoeven te drogen.</p>
<p> Waarschuwings-indicator</p>	<p> Spoelglansmiddel Als het "☼" lampje brandt, betekent dit dat het spoelglansmiddel bijna op is en moet worden bijgevuld.</p> <p> Zout Als het "↻" lampje brandt, betekent dit dat het vaatwasser zout bijna op is en bijgevuld moet worden.</p> <p> Waterkraan Als de indicator "⌵" brandt, betekent dit dat de waterkraan gesloten is.</p>
<p> Vertragingstijd</p>	<p>Om de vertragingstijd te tonen (3u/6u/9u).</p>

Waterontharder

De waterontharder moet handmatig worden ingesteld met de waterhardheidsknop. De waterontharder is ontworpen om mineralen en zouten uit het water te verwijderen, die de werking van het apparaat negatief of nadelig zouden beïnvloeden.

Hoe meer mineralen er zijn, hoe harder uw water is.

De ontharder moet worden aangepast aan de hardheid van het water in uw omgeving. Uw plaatselijk waterleidingbedrijf kan u adviseren over de hardheid van het water in uw omgeving.

Het zoutverbruik aanpassen

De vaatwasser is zo ontworpen dat de hoeveelheid zout die wordt verbruikt kan worden aangepast aan de hardheid van het gebruikte water. Dit is bedoeld om het zoutverbruik te optimaliseren en aan te passen.

Volg onderstaande stappen voor het aanpassen van het zoutverbruik.

%**CdYb** de deur, **zet** het apparaat **aan**;

&"**Druk binnen 60 seconden na het inschakelen van het apparaat gedurende meer dan 5 seconden op de Programmaknop om de instelmodus voor de waterontharder te openen.**

' "**Druk nogmaals op de Programmaknop om de juiste instelling te kiezen, afhankelijk van uw lokale omgeving, de instelling verandert in de volgende volgorde:**

H1->H2->H3->H4->H5->H6;

("**Druk op de aan/uit-knop om de instellingsmodus te beëindigen.**

WATERHARDHEID				Niveau waterontharder	Regeneratie vindt plaats elke X programma reeks 1)	Zoutverbruik (gram/cyclus)
Duits °dH	Frans °fH	Brits °Clarke	Mmol/l			
0 - 5	0 - 9	0 - 6	0 - 0,94	H1-> Snel licht helder	No regeneration	0
6 - 11	10 - 20	7 - 14	1,0 - 2,0	H2->90min licht helder	10	9
12 - 17	21 - 30	15 - 21	2,1 - 3,0	H3-> Snel, 90min licht helder	5	12
18 - 22	31 - 40	22 - 28	3,1 - 4,0	H4->Glas licht helder	3	20
23 - 34	41 - 60	29 - 42	4,1 - 6,0	H5-> Snel, Glas licht helder	2	30
35 - 55	61 - 98	43 - 69	6,1 - 9,8	H6->Glas, 90min licht helder	1	60

1°dH=1,25 °Clarke=1,78 °fH=0,178mmol/l De **fabrieksinstelling**: H3

1) Elke cyclus met een regeneratie verbruikt 2,0 liter extra water, het energieverbruik stijgt met 0,02 kWh en het programma wordt 4 minuten langer.



Raadpleeg hoofdstuk 3 "Zout in de waterontharder laden" van DEEL I: Generieke versie, als uw vaatwasser geen zout heeft.



OPM.:

Als uw model geen waterontharder heeft, kunt u dit gedeelte overslaan. Waterontharder

De hardheid van het water verschilt van plaats tot plaats. Als hard water in de vaatwasser wordt gebruikt, ontstaat er aanslag op de vaat en het bestek. Het apparaat is uitgerust met een speciale ontharder die gebruik maakt van een zoutreservoir dat speciaal ontworpen is om kalk en mineralen uit het water te verwijderen.

De vaat voorbereiden en laden

- Overweeg het kopen van bestek dat geïdentificeerd is als vaatwasmachinebestendig.
- Kies voor bepaalde artikelen een programma met de laagst mogelijke temperatuur.
- Om schade te voorkomen mag u glas en bestek niet direct na afloop van het programma uit de vaatwasser halen.

Voor het afwassen van het volgende bestek/borden

Zijn niet geschikt

- Bestek met houten, hoornen, porseleinen of parelmoeren handvatten
- Plastic voorwerpen die niet hittebestendig zijn
- Ouder bestek met gelijmde onderdelen die niet temperatuurbestendig zijn
- Gebonden bestek of borden
- Tinnen of koperen voorwerpen
- Kristallen glas
- Stalen voorwerpen die kunnen roesten
- Houten schalen
- Voorwerpen vervaardigd uit synthetische vezels

Zijn beperkt geschikt

- Sommige soorten glazen kunnen dof worden na een groot aantal wasbeurten
- Zilveren en aluminium onderdelen hebben de neiging te verkleuren tijdens het wassen
- Geglazuurde patronen kunnen vervagen bij veelvuldig wassen in de machine

Aanbevelingen voor het laden van de vaatwasser

Schraap grote hoeveelheden voedselresten weg. Maak resten van aangebrand voedsel in pannen zacht. Het is niet nodig de vaat onder stromend water af te spoelen.

Volg deze laadrichtlijnen voor de beste prestaties van de vaatwasser.

(Kenmerken en uiterlijk van manden en bestekmanden kunnen verschillen van uw model.)

Plaats voorwerpen als volgt in de vaatwasser:

- Voorwerpen zoals kopjes, glazen, potten, pannen, enz. moeten naar beneden wijzen.
- Gebogen voorwerpen of voorwerpen met uitsparingen moeten schuin worden geladen, zodat het water kan weglopen.
- Alle bestekken zijn veilig gestapeld en kunnen niet omvallen.
- Alle bestekken zijn zo geplaatst dat de sproeiarmen tijdens het wassen vrij kunnen draaien.
- Laad holle voorwerpen zoals kopjes, glazen, pannen enz. met de opening naar beneden, zodat het water zich niet kan verzamelen in de container of op de bodem.
- Borden en bestek mogen niet in elkaar liggen of elkaar bedekken.
- Om schade te voorkomen mogen de glazen elkaar niet raken.
- De bovenste mand is bedoeld voor delicatesen en lichter vaatwerk, zoals glazen, koffie- en theekopjes.
- Messen met lange lemmeten die rechtop staan, vormen een potentieel gevaar!
- Lang en scherp bestek, zoals vleesmesses, moet horizontaal in de bovenste korf worden geplaatst.
- Gelieve uw vaatwasser niet te overladen. Dit is belangrijk voor goede resultaten en een redelijk energieverbruik.

OPM.:

Zeer kleine voorwerpen mogen niet in de vaatwasser worden afgewassen omdat ze gemakkelijk uit het mandje kunnen vallen.

De vaat verwijderen

Om te voorkomen dat er water uit het bovenste mandje in het onderste mandje druppelt, raden wij u aan eerst het onderste mandje te legen en daarna het bovenste.

WAARSCHUWING



Items zullen heet zijn! Haal glas en bestek pas ongeveer 15 minuten na afloop van het programma uit de vaatwasser om schade te voorkomen.

Het bovenste mandje laden

Het bovenste mandje is bedoeld voor delicaat en lichter vaatwerk, zoals glazen, koffie- en theekopjes en schotels, alsmede borden, kleine kommen en ondiepe pannen (zolang ze niet te vuil zijn). Plaats het servies en kookgerei zo dat het niet door de waterstraal wordt verplaatst.



Het onderste mandje laden

Wij raden u aan om grote en moeilijk te reinigen voorwerpen in de onderste korf te plaatsen: zoals potten, pannen, deksels, serveerschalen en kommen, zoals weergegeven in de onderstaande afbeelding. Serveerschalen en deksels worden bij voorkeur aan de zijkant van de rekken geplaatst om de rotatie van de bovenste sproeiarm niet te blokkeren.

De aanbevolen maximale diameter voor borden vóór de vaatwasmiddel dispenser is 19 cm, dit om de opening ervan niet te hinderen.

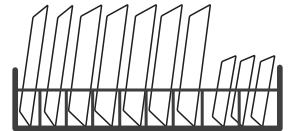

De bestekmand laden

Het bestek moet gescheiden van elkaar in de bestekmand worden geplaatst op de daarvoor bestemde plaatsen. Vermijd dat het bestek zich nestelt om te voorkomen dat het onvoldoende schoon wordt.

⚠ WAARSCHUWING



Laat geen enkel voorwerp door de bodem steken.

Plaats scherp bestek altijd met de scherpe punt naar beneden!



Voor het beste wasresultaat dient u de korven te laden volgens de standaard laadopties in het laatste gedeelte van DEEL I: Generieke versie

Functie van spoelglansmiddel en wasmiddel

Het spoelglansmiddel komt vrij tijdens de laatste spoeling om te voorkomen dat er druppels op uw vaatwerk ontstaan, die vlekken en strepen kunnen achterlaten. Het verbetert ook het drogen doordat het water van de vaat **afloopt**. Uw vaatwasser is ontworpen om vloeibare spoelglansmiddelen te gebruiken.

⚠ WAARSCHUWING

Gebruik alleen merk spoelglansmiddel voor de vaatwasser. Vul het spoelglansmiddelbakje nooit met andere stoffen (bijv. vaatwasmiddel, vloeibaar afwasmiddel). Dit zou het apparaat beschadigen.

Wanneer moet u het glansspoelmiddelbakje bijvullen?

De regelmaat waarmee het bakje voor het glansspoelmiddel moet worden bijgevuld, is afhankelijk van de frequentie waarmee de vaat wordt gewassen en de gebruikte instelling van het glansspoelmiddel.

- Het waarschuwingslampje van het glansspoelmiddel (☼) gaat branden als het glansspoelmiddel bijna op is.
- Giet niet te veel glansspoelmiddel in het bakje.

Functie van wasmiddel

De chemische bestanddelen waaruit het wasmiddel bestaat, zijn nodig om al het vuil uit de vaatwasser te verwijderen, te vernalen en af te voeren. De meeste commerciële wasmiddelen zijn hiervoor geschikt.

⚠ WAARSCHUWING

- Correct gebruik van wasmiddel
Gebruik alleen wasmiddel dat speciaal voor vaatwasmachines gemaakt wordt. Houd uw wasmiddel vers en droog.
Vul de dispenser pas met wasmiddel als u klaar bent om de vaatwasser te starten.



Vaatwasmiddel is corrosief! Houd vaatwasmiddel buiten het bereik van kinderen.

Het spoelglansmiddelreservoir vullen

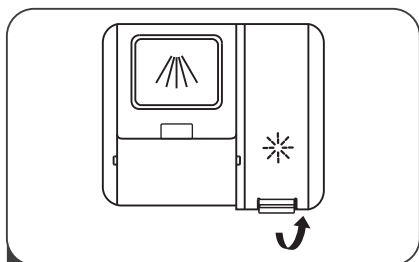

1 Open de dop van het bakje.

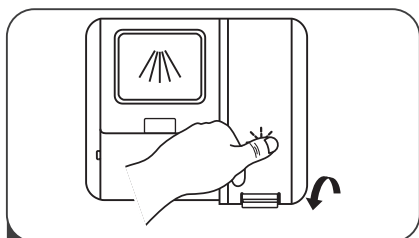

3 Sluit de dop van het bakje.

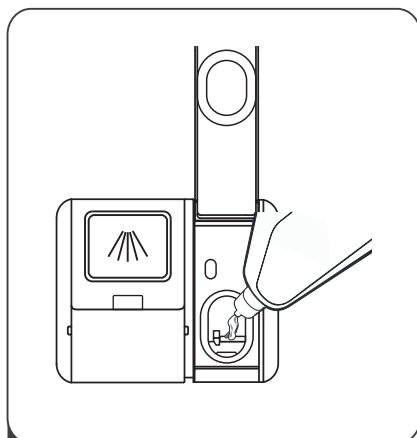

2 Pour the rinse aid into the dispenser, being careful not to overfill.

Het gebruik van het glansspoelmiddel instellen

Voor een beter droogresultaat met minder glansspoelmiddel is de vaatwasser zo ontworpen dat de gebruiker het glansspoelmiddelgebruik kan aanpassen. Als de vaat niet goed droog wordt of vlekken heeft, selecteert u een hogere instelling totdat uw vaat geen vlekken meer heeft. Selecteer een lagere instelling als er plakkerige, witte vlekken op uw vaat zitten of een blauwe waas op glazen of messen.

1. Sluit de deur en schakel het apparaat in.
2. Druk binnen 60 seconden na stap 1 langer dan 5 seconden op de programmatoets.
3. Druk op de toets uitgestelde start om de instelmodus te starten. De indicator van het glansspoelmiddel gaat knipperen.
4. Druk weer (meerdere keren) op de programmatoets om de juiste instelling te selecteren op basis van uw gewoonten. De instellingen veranderen in de volgende volgorde: d1->D2->D3->D4->D5->D1.
5. Druk op de aan/uit-toets om de instelling te bevestigen en de instelmodus te sluiten.

De vaatwasmiddel dispenser vullen

Drie manieren om de cover te openen:

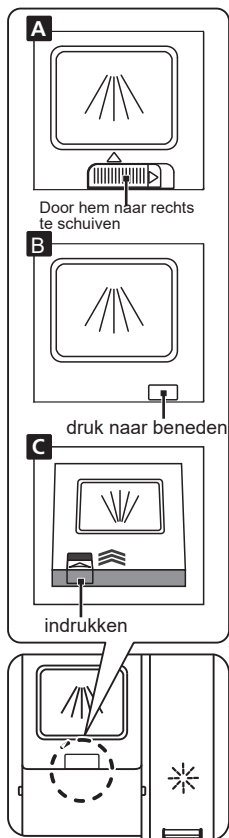

- 1 Kies een open manier volgens de werkelijke situatie.
A. Open de dop door de ontgrendeling te verschuiven.
B. Open de dop door de ontgrendeling omlaag te drukken.
C. Open de dop door de ontgrendeling in te drukken.

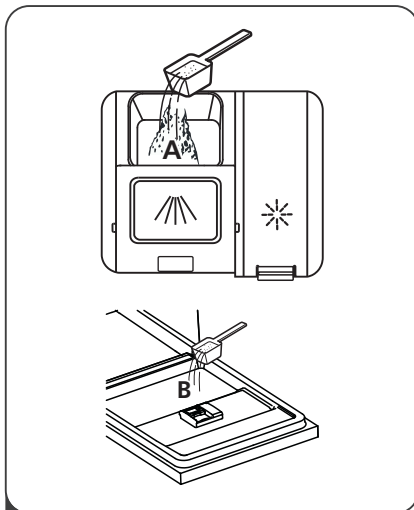

- 2 Voeg wasmiddel toe aan de grotere opening (A) voor de hoofdwash. Voor een beter reinigingsresultaat, vooral als u zeer vuile voorwerpen heeft, giet u een kleine hoeveelheid wasmiddel op de deur. Het extra wasmiddel wordt geactiveerd tijdens de voorwasfase

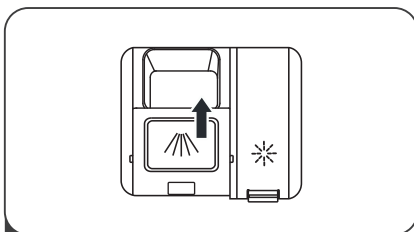

- 3 Sluit de klep door deze naar voren te schuiven en vervolgens naar beneden te drukken.

Opmerking:





- Afhankelijk van het vuil worden van het water kan de instelling anders zijn.
- Raadpleeg de aanbevelingen van de fabrikant op de verpakking van het wasmiddel.

PROGRAMMA SELECTIE

Wascyclus tabel

De onderstaande tabel laat zien welke programma's het beste zijn voor de hoeveelheid etensresten die op de vaat zitten en hoeveel wasmiddel er nodig is. Het toont ook diverse informatie over de programma's. **Verbruikswaarden en programmaduur zijn slechts indicatief, behalve voor het ECO-programma.**

(●) geeft aan dat het programma spoelglansmiddel gebruikt bij de laatste spoeling.

Programma	Beschrijving van de cyclus	Wasmiddel Voor/Hoofdwás	Looptijd (min)	Energie (kWh)	Water (L)	Spoelglansmiddel
 Intensief	Voorwas(50°C) Was(65°C) Spoelen Spoelen Spoelen(60°C) Drogen	<u>4/18g</u> (1 of 2 tabletten)	205	1.549	18.7	●
 Universal	Voorwas(45°C) Was(55°C) Spoelen Spoelen Spoelen(60°C) Drogen	<u>4/18g</u> (1 of 2 tabletten)	175	1.239	18.7	●
ECO (*EN60436)	Voorwas(50°C) Spoelen Spoelen(50°C) Drogen	<u>22g</u> (1 of 2 tabletten)	198	0.849	11.0	●
 Glass	Voorwas(40°C) Was(50°C) Spoelen Spoelen(50°C) Drogen	<u>4/18g</u> (1 of 2 tabletten)	120	0.902	15.2	●
 90 min	Was(55°C) Spoelen Spoelen(50°C) Drogen	<u>22g</u> (1 tablet)	90	0.839	11.5	●
 Rapid	Was(40°C) Spoelen(40°C) Spoelen(50°C)	12g	30	0.652	11.0	○

OPM.:

ECO : Het ECO-programma is geschikt voor het reinigen van normaal bevuild servies, dat voor dit gebruik het meest efficiënte programma is wat betreft het gecombineerde energie- en waterverbruik, en het wordt gebruikt om de naleving van de EU-wetgeving inzake ecologisch ontwerp te beoordelen.

Energie besparen

1. Het voorspoelen van servies leidt tot een hoger water- en energieverbruik en wordt afgeraden.
2. Het wassen van servies in een huishoudelijke afwasmachine verbruikt in de gebruiksfase meestal minder energie en water dan handafwas, indien de huishoudelijke afwasmachine volgens de instructies wordt gebruikt.

Een programma starten

1. Trek de onderste en bovenste mand eruit, plaats de vaat en duw ze terug. Het is raadzaam eerst de onderste en dan de bovenste mand te laden.
2. Giet het wasmiddel erin.
3. Steek de stekker in het stopcontact. Zie de laatste pagina "Product fiche". Zorg ervoor dat de watertoevoer op volle druk staat.
4. Sluit de deur, druk op de aan/uit-toets.
5. Kies een programma, het reactielampje gaat branden. Druk vervolgens op de Start/Pauze toets, de vaatwasser zal zijn cyclus starten.

Het programma wijzigen halverwege de cyclus

Een programma kan alleen worden gewijzigd als het slechts korte tijd heeft gedraaid, anders kan het wasmiddel al zijn vrijgekomen of is het waswater met wasmiddel al afgetapt. Als dit het geval is, moet de vaatwasser opnieuw worden ingesteld en moet de vaatwasmiddel dispenser opnieuw worden gevuld. Volg de onderstaande instructies om de vaatwasser te resetten:

1. Druk op de Start/Pauze toets om het wasproces te pauzeren.
2. Druk langer dan drie seconden op de programmaknop om de machine in de **programmakeuze modus** te zetten.
3. U kunt het programma wijzigen in de gewenste cyclusinstelling.
4. Druk op de Start/Pauze toets, de vaatwasser start.

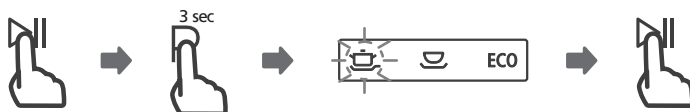

• Vergeten een bord toe te voegen?

Een vergeten bord kan op elk moment worden toegevoegd voordat de vaatwasmiddel dispenser opent. Als dit het geval is, volg dan de onderstaande instructies:

1. Druk op de Start/Pauze toets om het wasproces te pauzeren.
2. Nadat de sproeiarmen niet meer werken, kunt u de deur volledig openen.
3. Voeg de vergeten borden toe.
4. Sluit de deur.
5. Druk op de Start/Pauze toets, de vaatwasser gaat door met draaien.

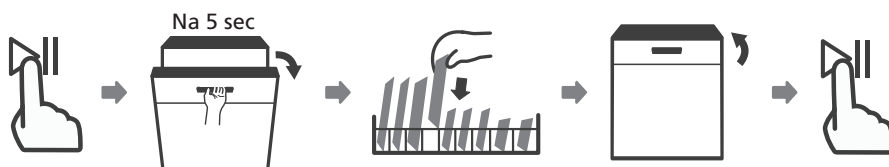

⚠ WAARSCHUWING



Het is gevaarlijk om de deur halverwege de cyclus te openen, omdat hete stoom u kan verbranden.

• Automatisch openen

De deur van de vaatwasser wordt aan het einde van het programma automatisch geopend.

Zo kan stoom ontsnappen en kan frisse lucht bij de vaat komen.

Dit zorgt voor een beter droogresultaat. Omringende onderdelen van de keuken moeten bestand zijn tegen condensatie.



💡 Let op:

De deur van de vaatwasser mag niet worden geblokkeerd. Dit kan de vergrendelingsfunctie van de deur beschadigen.

Deze functie kan niet worden gebruikt met het programma Snel.

FOUTCODES

Bij een storing zal de vaatwasser een foutcode weergeven. De volgende tabel toont mogelijke foutcodes en hun oorzaken.

Codes	Betekeningen	Mogelijke oorzaken
E1	Langere inlaattijd.	Kranen staan niet open, of de watertoevoer is beperkt, of de waterdruk is te laag.
E3	De vereiste temperatuur wordt niet bereikt.	Storing in het verwarmingselement.
E4	Overloop.	Een of ander element van de vaatwasser lekt.
Ed	Communicatiestoring tussen hoofdprintplaat en displayprintplaat.	Open circuit of breuk in de communicatiebedrading

⚠ WAARSCHUWING

- Als er zich een overloop voordoet, moet u de hoofdwatertoevoer afsluiten voordat u een beroep doet op de servicedienst.
- Als er water in de bodempan zit als gevolg van een overvulling of een klein lek, moet het water worden verwijderd voordat de vaatwasser opnieuw wordt gestart.
- Als er een foutcode is die niet kan worden opgelost, roep dan professionele hulp in.

TECHNISCHE INFORMATIE

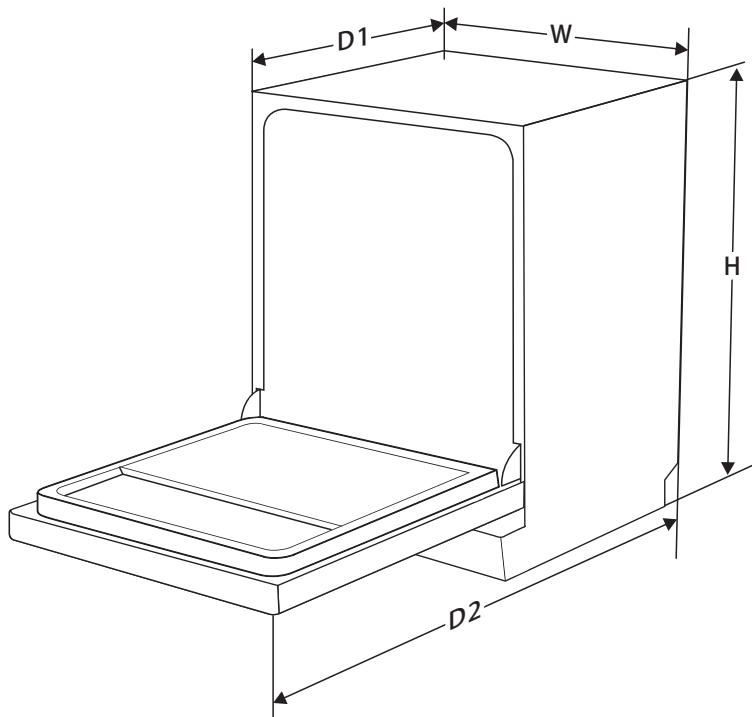

Hoogte (H)	845mm
Breedte (W)	598mm
Diepte (D1)	600mm (met de deur gesloten)
Diepte (D2)	1175mm (met de deur 90°geopend)

Product informatieblad (EN60436)

Naam van de leverancier of merk: Everglades

Adres van de leverancier (b): Elbeka Electro b.v. Distributiestraat 21 4283 JN GIESSEN THE NETHERLANDS

Identificatie model: EVDW5111B

Algemene product parameters:

Parameter	Waarde	Parameter	Waarde	
Nominiaal vermogen (^a) (ps)	14	Afmetingen in cm	Height	85
			Width	60
			Depth	60
EEl (^a)	49,9	Energie-efficiëntieklasse (^a)	D (^c)	
Reinigingsprestatie-index (^a)	1,125	Droogprestatie-index (^a)	1,065	
Energieverbruik in kWu [per cyclus], gebaseerd op het eco-programma met koud water toevoer Het werkelijke energieverbruik hangt af van het gebruik van het apparaat.	0,849	Waterverbruik in liters [per cyclus], gebaseerd op het eco-programma. Het werkelijke waterverbruik hangt af van het gebruik van het apparaat en de hardheid van het water.	11,0	
Programmaduur (^a) (u:min)	3:18	Type	Vrijstaand	
Geluidsemissies via de lucht (^a) (dB(A) re 1 pW)	44	Klasse van geluidsemissie via de lucht (^a)	B (^c)	
Uit-modus (W)	N/A	Stand-by modus (W)	0,49	
Uitgestelde start (W) (indien van toepassing)	1,00	Netwerk stand-by (W) (indien van toepassing)	N/A	

Minimumduur van de door de leverancier geboden garantie (^b):

Aanvullende informatie:

Weblink naar de website van de leverancier, waar de informatie in punt 6 van bijlage II bij Verordening (EU) 2019/2022 (¹) (^b) van de Commissie te vinden is.:

(a) voor het eco-programma.

(b) wijzigingen van deze posten worden niet relevant geacht voor de toepassing van artikel 4, lid 4, van Verordening (EU) 2017/1369.

(c) indien de productgegevensbank de definitieve inhoud van deze cel automatisch genereert, mag de leverancier deze gegevens niet invoeren.

(1) Verordening (EU) 2019/2022 van de Commissie van 1 oktober 2019 tot vaststelling van eisen inzake ecologisch ontwerp voor huishoudelijke afwasmachines overeenkomstig Richtlijn 2009/125/EG van het Europees Parlement en de Raad tot wijziging van Verordening (EG) nr. 1275/2008 van de Commissie en houdende intrekking van Verordening (EU) nr. 1016/2010 van de Commissie (zie bladzijde 267 van dit Publicatieblad).

Algemene Garantievooraarden

1. Op de producten van Everglades bieden wij u 5 jaar volledige fabrieksgarantie na aankoop. Deze garantie is onder geen beding overdraagbaar en alleen van toepassing in Nederland. In andere landen gelden de lokale garantieregels. Bezoek van een monteur geschiedt alleen in de BeNeLux.
2. Schade aan het apparaat dient binnen 48 uur gemeld te worden aan de verkopende partij.
3. Bij het aanmelden van een reparatie dient er ten alle tijden een kopie aankoopbewijs overhandigd te worden, mocht dit niet aanwezig zijn is er geen enkele vorm van garantie mogelijk.
4. Er wordt geen garantie geboden op:
 - Gemakkelijk breekbare delen zoals glas, kunststof, rubbers of lampen en dergelijke.
 - Normale slijtage, zoals snaren, scharnieren, knoppen en ander bewegende delen enzovoort.
 - Wanneer het apparaat in contact is geweest met chemische en/of elektrochemische of andere ongeschikte stoffen.
 - Wanneer de gebreken aan het apparaat te wijten zijn aan transportschade buiten ons toedoen, aan een onvakkundige installatie en montage.
 - Een verkeerd gebruik, een gebrekkig onderhoud, door de niet-naleving van de instructies voor de bediening en de montage.
 - Niet huishoudelijk gebruik, zoals kapsalons, horeca, enzovoort.
 - De aanspraak op garantie vervalt bij reparaties of ingrepen aan het apparaat door personen anders dan van onze eigen service dienst. en ook wanneer het apparaat uitgerust wordt met onderdelen of accessoires die geen originele onderdelen zijn en daardoor een defect veroorzaken.
5. De garantieprestatie houdt in dat defecte onderdelen naar inzicht van de servicedienst gratis gerepareerd worden of door deugdelijke onderdelen vervangen worden. Het is aan de servicedienst om te bepalen of een reparatie door een monteur dient te geschieden of dat het defect verholpen kan worden door het verzenden van een onderdeel naar de consument. Apparaten die normaal vervoerd kunnen worden (bv. in een auto) dienen naar het punt van aankoop geretourneerd te worden voor service verlening. Apparaten die niet normaal vervoerd kunnen worden zullen ter plaatse gerepareerd worden. Voor een reparatie onder garantie dient ten allen tijden een geldige aankoop bon aanwezig te zijn. Vervangen delen worden onze eigendom.
6. Indien een klacht ongegrond is zijn alle kosten voor rekening van de consument.
7. Als een gepland servicebezoek vanuit uw zijde geen doorgang hoeft te vinden, dient dit de voorgaande werkdag gemeld te worden, anders zullen er kosten in rekening worden gebracht.

Algemene Garantievooraarden

8. Bij een servicebezoek dient het defecte apparaat schoon, leeg en goed toegankelijk te zijn. Mocht dit niet het geval zijn kan de monteur een reparatie weigeren en zal het bezoek in rekening gebracht worden.
9. Reparatie of omruiling ten tijde van de garantietermijn leiden niet tot verlenging van de garantietermijn.
10. Schade die is ontstaan door een defect apparaat dienen door de consument zelf opgegeven te worden aan zijn/haar verzekering.
11. Verdergaande, of andere aanspraken, in het bijzonder aanspraken op vergoeding voor schade ontstaan buiten het apparaat voor zover een dergelijke aansprakelijkheid niet wettelijk voorgeschreven is zijn uitgesloten.
12. Wij zijn verder zonder beperking aansprakelijk volgens de wettelijke bepalingen voor schade die onder de wet op de productaansprakelijkheid valt en voor alle schade die berust op opzettelijke contractuele schendingen, grove nalatigheid en boos opzet van ons, onze wettelijke vertegenwoordigers of de door ons aangestelde personen.
13. Op de Everglades garantievoorwaarde is het Nederlands recht van toepassing.

Servicenummer voor Nederland : **0900-0404040** **www.everglades.nl**

Servicenummer voor België : **0032-(0)38080919**



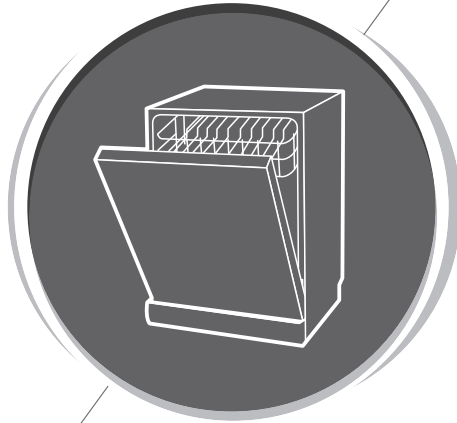

GESCHIRRSPÜLER BEDIENUNGSANLEITUNG

TEIL I: Allgemeine Version
EVDW5111B



Bitte lesen Sie dieses Handbuch sorgfältig,
bevor Sie den Geschirrspüler verwenden.
Bewahren Sie dieses Handbuch zum
späteren Nachschlagen auf.

INHALTSANGABE

01	3	SICHERHEITSINFORMATIONEN
02	8	PRODUKTÜBERSICHT
	9	VERWENDUNG IHRER SPÜLMASCHINE
03	9	Einfüllen des Salzes in den Wasserenthärter
	11	Tipps zum Beladen der Ablagen
	12	WARTUNG UND REINIGUNG
04	12	Außenpflege
	12	Innenpflege
	15	Pflege der Spülmaschine
	16	MONTAGEANLEITUNG
	16	Informationen zum Stromanschluss
05	17	Wasserversorgung und - ablauf
	18	Anschluss der Ablaufschläuche
	19	Positionieren Sie das Gerät
	19	Freistehende Aufstellung
06	21	TIPPS ZUR PROBLEMLÖSUNG
07	25	LADEN DER KÖRBE NACH



HINWEIS:

- Wenn Sie den **Abschnitt über Tipps** zur Fehlerbehebung lesen, können Sie einige häufig auftretende Probleme selbst lösen.
- Wenn Sie die Probleme nicht selbst lösen können, bitten Sie einen Techniker um Hilfe.
- Der Hersteller kann nach ständiger Weiterentwicklung und Aktualisierung des Produkts ohne vorherige Ankündigung Änderungen vornehmen.
- Wenn das Benutzerhandbuch verloren geht oder veraltet ist, können Sie vom Hersteller oder dem zuständigen Anbieter ein neues erhalten.

SICHERHEITSHINWEISE

⚠️ WARNUNG

Beachten Sie bei der Verwendung Ihres Geschirrpülers die unten aufgeführten Vorsichtsmaßnahmen:

- Installation und Reparatur dürfen nur von einem qualifizierten Techniker durchgeführt werden Dieses
- Gerät ist für den Gebrauch in Haushalten und ähnlichen Anwendungen vorgesehen, z. B .:
 - Mitarbeiterküchen in Geschäften, Büros und anderen Arbeitsumgebungen;
 - Bauernhöfe;
 - von Kunden in Hotels, Motels und andere Wohnumgebungen;
 - in Frühstückspensionen
- Dieses Gerät darf von Kindern ab 8 Jahren, wie auch von Personen mit verminderten körperlichen, sensorischen und geistigen Fähigkeiten oder mangelhaften Erfahrungen und Wissen bedient werden, jedoch nur, wenn sie das Gerät unter entsprechender Aufsicht bedienen oder entsprechende Anweisungen über den sicheren Gebrauch des Geräts erhalten haben und die mit dem Gebrauch des Geräts verbundenen Gefahren verstanden haben.
Kinder nicht mit dem Gerät spielen lassen. Reinigung und Wartung dürfen ohne Aufsicht nicht durch Kinder erfolgen. (Für EN60335-1)
- Dieses Gerät ist nicht für den Gebrauch durch Personen (einschließlich Kinder) mit eingeschränkten körperlichen, geistige Fähigkeiten oder mangelnde Erfahrung und

Kenntnisse konzipiert, es sei denn, sie werden von (Für IEC60335-1)

- Verpackungsmaterial kann für Kinder gefährlich sein!
- Das Gerät ist nur für den Hausgebrauch bestimmt. Zum Schutz vor elektrischem Schlag tauchen Sie weder Motor, Kabel, Stecker noch das Gehäuse aus, oder füllen Sie Wasser oder andere Flüssigkeiten auf.
- Bitte ziehen Sie den Netzstecker, bevor Sie das Gerät reinigen und warten.
- Verwenden Sie ein weiches Tuch, das mit milder Seife angefeuchtet ist, und wischen Sie es dann erneut mit einem trockenen Tuch ab.
- Ein beschädigtes Netzkabel muss vom Hersteller, von dessen Kundendienst oder einer ähnlich qualifizierten Fachkraft ersetzt werden, um Gefahrensituationen zu vermeiden.



Erdungsanweisung

- Dieses Gerät muss jederzeit geerdet sein. Im Falle einer Fehlfunktion oder eines Ausfalls verringert die Erdung das Risiko eines Stromschlags, indem ein Pfad mit dem geringsten Widerstand des elektrischen Stroms bereitgestellt wird. Dieses Gerät ist mit einem Erdungsleiterstecker ausgestattet.
- Der Stecker muss in eine geeignete Steckdose gesteckt werden, die in Übereinstimmung mit allen geltenden Vorschriften installiert und geerdet wurde.
- Ein unsachgemäßer Anschluss des Erdungsleiters des Geräts kann zu einem Stromschlag führen.
- Wenden Sie sich an einen qualifizierten Elektriker oder Servicemitarbeiter, wenn Sie Zweifel haben, ob das Gerät ordnungsgemäß geerdet ist.

- Ändern Sie nicht den mit dem Gerät gelieferten Stecker, wenn dieser nicht in die Steckdose passt.
- Lassen Sie sich eine geeignete Steckdose von einem qualifizierten Elektriker installieren.
- Nicht missbrauchen, darauf sitzen oder auf der Tür oder dem Geschirrkorb der Spülmaschine stehen. Benutzen Sie
- Ihre Spülmaschine nur, wenn alle Gehäusetafeln ordnungsgemäß angebracht sind.
- Öffnen Sie die Tür sehr vorsichtig, wenn der Geschirrspüler in Betrieb ist. Es besteht die Gefahr, dass Wasser herausspritzt.
- Stellen Sie keine schweren Gegenstände auf die Tür und stellen Sie sich nicht auf sie, wenn sie geöffnet ist. Das Gerät könnte nach vorne kippen.
- Beim Laden von zu waschenden Gegenständen:
 - 1) Finden Sie scharfe Gegenstände, damit diese die Türdichtung nicht beschädigen.
 - 2) Warnung: Messer und andere Utensilien mit scharfen Spitzen müssen mit den Spitzen nach unten in den Korb geladen oder in eine horizontale Position gebracht werden.
- Spülmittel sind stark alkalisch. Sie können beim Verschlucken extrem gefährlich sein. Vermeiden Sie den Kontakt mit Haut und Augen und halten Sie Kinder bei geöffneter Tür von der Spülmaschine fern.
- Überprüfen Sie nach Abschluss des Waschzyklus, ob der Waschmittelbehälter leer ist.
- Waschen Sie Plastikgegenstände nur, wenn sie als spülmaschinenfest oder gleichwertig gekennzeichnet sind.
- Überprüfen Sie für nicht gekennzeichnete Kunststoffteile, die Empfehlungen des Herstellers.

- Verwenden Sie nur Reinigungs- und Spülmittel, die für die Verwendung in einer automatischen Spülmaschine empfohlen werden.
- Verwenden Sie niemals Seife, Waschmittel für Wäsche oder Handwaschmittel in Ihrer Spülmaschine.
- Die Tür darf nicht offen gelassen werden, da dies die Stolpergefahr erhöhen kann.
- Während der Installation darf das Netzkabel nicht übermäßig oder gewaltsam verbogen oder gequetscht werden.
- Während der Installation darf das Netzteil nicht übermäßig oder gefährlich verbogen oder abgeflacht werden.
- Öffnen Sie die Bedienelemente nicht.
- Das Gerät muss an die Hauptleitung mit neuen Schlauchgarnituren angeschlossen werden. Alte Sets sollten nicht wiederverwendet werden.
- Um Energie zu sparen, schaltet sich das Gerät im Standby-Modus automatisch aus, solange innerhalb von 15 Minuten kein Betrieb erfolgte.
- Die maximale Anzahl der zu waschenden Gedecke beträgt 14.
- Der maximal zulässige Einlasswasserdruck beträgt 1 MPa.
- Der minimal zulässige Einlasswasserdruck beträgt 0,04 MPa.

Entsorgung

- Entsorgen Sie die Verpackung und das Gerät an einer Annahmestelle für das Recycling. Schneiden Sie das Netzkabel vom Gerät ab und deaktivieren Sie den Schließmechanismus der Tür.
- Der Verpackungskarton ist aus recyceltem Papier. Entsorgen Sie die Verpackung an einer Annahmestelle für das Recycling von Papier.
- Durch die ordnungsgemäße Entsorgung des Produkts tragen Sie dazu bei, negative Auswirkungen auf Umwelt und Gesundheit aufgrund einer unsachgemäßen Entsorgung des Produkts zu vermeiden.
- Weitere Informationen über das Recycling des Produkts erhalten Sie auf Ihrer Behörde vor Ort oder bei Ihrem Entsorgungsunternehmen.
- **ENTSORGUNG: Entsorgen Sie dieses Produkt nicht über den normalen Hausmüll. Es ist erforderlich, das Produkt getrennt für ein ordnungsgemäßes Recycling zu entsorgen.**



PRODUKTÜBERSICHT

❗ WICHTIG:

Lesen Sie die komplette Bedienungsanleitung, bevor Sie den Geschirrspüler zum ersten Mal verwenden, um die bestmögliche Leistung Ihres Geschirrspülers zu erzielen.

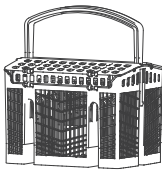
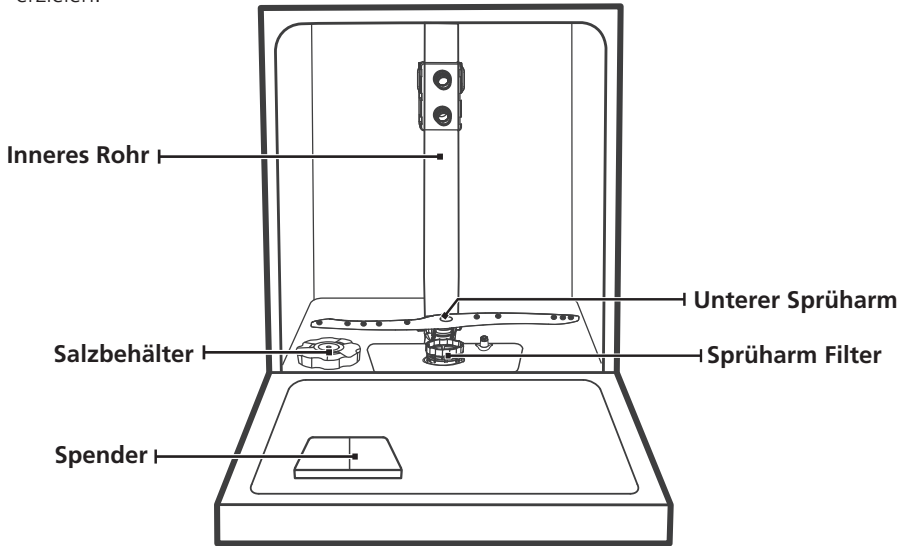

Besteckfach

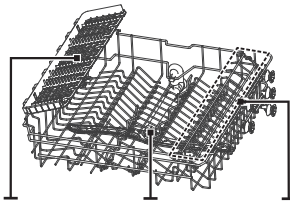

Oberer
Sprüharm

Fach für Becher
und Tassen

Oberer Korb

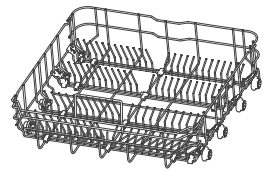

Tassengestell

Unterer Korb

💡 HINWEIS:

Die Bilder dienen nur als Referenz, verschiedene Modelle des Filtersystems und der Sprüharme können unterschiedlich sein.

VERWENDUNG IHRER SPÜLMASCHINE

Bevor Sie Ihren Geschirrspüler benutzen:

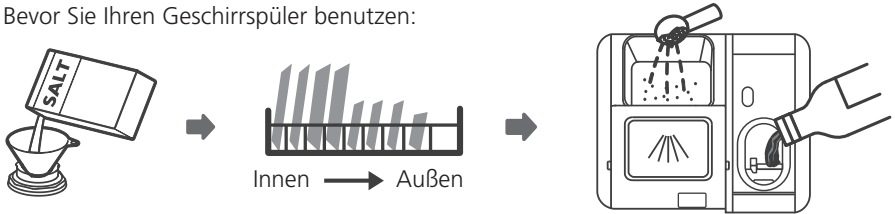

1. Stellen Sie den Wasserenthärter ein
2. Einfüllen des Salzes in den Wasserenthärter
3. Beladen Sie den Korb
4. Füllen Sie den **Spülmittel-Spender**



Bitte überprüfen Sie den Abschnitt 1 „Wasserenthärter“ von TEIL II :
wenn Sie den Wasserenthärter einstel

Einfüllen des Salzes in den Wasserenthärter

HINWEIS

Wenn Ihr Modell keinen Wasserenthärter hat, können Sie diesen Abschnitt überspringen. Verwenden Sie nur Salz, das speziell für die Verwendung in Geschirrspülern entwickelt wurde. Der Salzbehälter befindet sich unter dem unteren Korb und sollte wie im Folgenden erläutert gefüllt werden:

WARNUNG

- **Verwenden Sie nur Salz, das speziell für die Verwendung in Geschirrspülern entwickelt wurde**
Jede andere Art von Salz, das nicht speziell für die Verwendung in der Spülmaschine entwickelt wurde, insbesondere Speisesalz, beschädigt den Wasserenthärter. Im Falle von Schäden, die durch die Verwendung von ungeeignetem Salz verursacht werden, gibt der Hersteller keine Garantie und haftet nicht für verursachte Schäden.
- **Füllen Sie nur Salz ein, bevor Sie einen Zyklus ausführen.**
Dadurch wird verhindert, dass Salz- oder Salzwasserkörner, die möglicherweise gespalten wurden, für einen bestimmten Zeitraum auf dem Boden der Maschine verbleiben und Korrosion verursachen können.

Befolgen Sie die nachstehenden Schritte, um Salz einzufüllen:

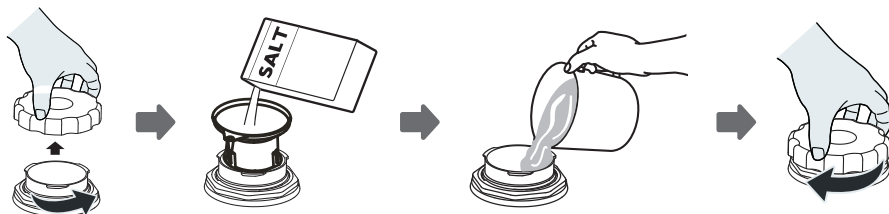

1. Entfernen Sie den unteren Korb und schrauben Sie den Behälterdeckel ab.
2. Setzen Sie das Ende des Trichters (mitgeliefert) in das Loch und gießen Sie ca. 1,5 kg Spülmittelsalz ein.
3. Füllen Sie den Salzbehälter bis zum Maximum mit Wasser. Es ist normal, dass eine kleine Menge Wasser aus dem Salzbehälter austritt.
4. Schrauben Sie die Kappe nach dem Befüllen des Behälters wieder fest.
5. Die Salzwarnleuchte erlischt, nachdem der Salzbehälter mit Salz gefüllt wurde.
6. Unmittelbar nach dem Einfüllen des Salzes in den Salzbehälter sollte ein Waschprogramm gestartet werden (wir empfehlen, ein kurzes Programm zu verwenden). Andernfalls können das Filtersystem, die Pumpe oder andere wichtige Teile der Maschine durch Salzwasser beschädigt werden. Dies ist der Grund dafür, dass die Garantie erlischt.

HINWEIS:

- Der Salzbehälter darf nur nachgefüllt werden, wenn die Salzwarnleuchte () im Bedienfeld aufleuchtet. Je nachdem, wie gut sich das Salz auflöst, leuchtet die Salzwarnleuchte möglicherweise noch, obwohl der Salzbehälter gefüllt ist.
Wenn im Bedienfeld keine Salzwarnleuchte vorhanden ist (bei einigen **Modellen**), können Sie anhand der Zyklen, die der Geschirrspüler durchlaufen hat, abschätzen, wann das Salz in den Enthärter eingefüllt werden muss.
- Wenn Salz verschüttet wurde, führen Sie ein Einweich- oder Schnellprogramm durch, um es zu entfernen.

Tipps zum Beladen der Ablagen

Obere Ablage verstellen

Sie können die Höhe der oberen Ablage bequem verstellen, um auf der oberen oder unteren Ablage Platz für größere Teller zu schaffen.

Gehen Sie wie folgt vor, um die Höhe der oberen Ablage einzustellen:

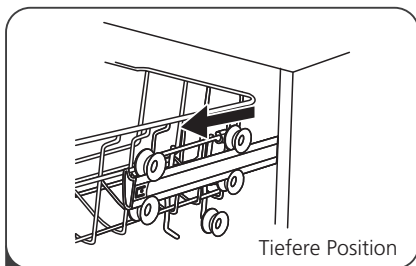

1 Ziehen Sie die obere Ablage heraus.

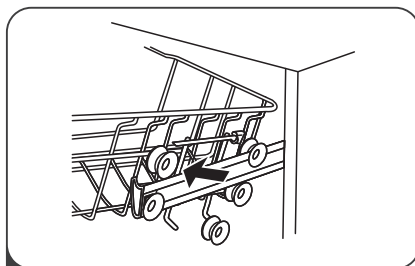

2 Entnehmen Sie die obere Ablage.

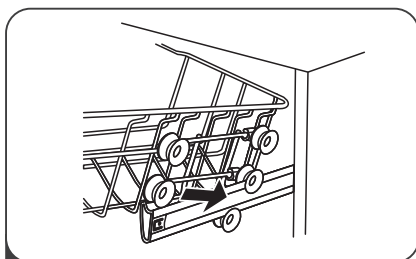

3 Setzen Sie die Ablage mit den oberen oder unteren Rollen auf die Schiene.

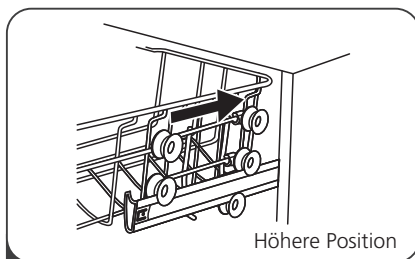

4 Schieben Sie die Ablage vollständig hinein.

Type 2:

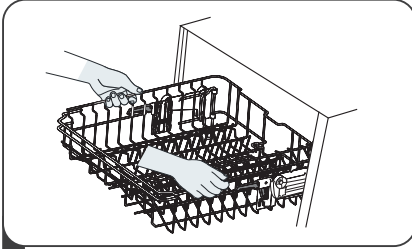

- 1 Um den Geschirrkorb auf seine obere Position einzustellen, Korb anheben, bis sich beide Seiten auf der gleichen Höhe befinden. Der Geschirrkorb rastet ein.

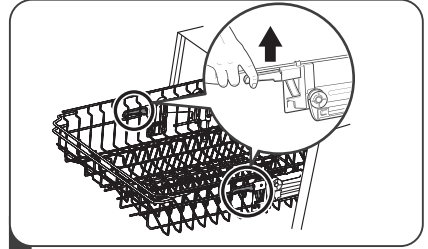

- 2 Um den Geschirrkorb auf seine untere Position einzustellen, Hebel betätigen und freigeben.

Zurückklappen des Tassengestells

Um im Geschirrkorb Platz für größere Gegenstände zu schaffen, Tassengestell nach oben klappen. Sie können dann größere Gläser an das Gestell lehnen. Das Gestell lässt sich bei Bedarf auch entfernen.



Zurückklappen der klappbaren Geschirrhälter

Sie lassen sich herunterklappen, um Platz für größere Gegenstände freizugeben.

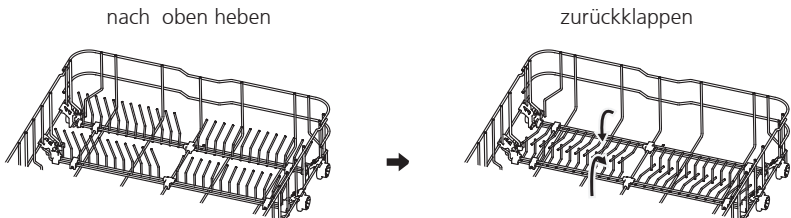

WARTUNG UND REINIGUNG

Außenpflege

Tür und Türdichtung

Reinigen Sie die Türdichtungen regelmäßig mit einem weichen, feuchten Tuch, um Speisereste zu entfernen.

Wenn der Geschirrspüler beladen wird, können Speisereste und Getränkereste auf das Geschirrtuch tropfen. Diese Oberflächen befinden sich außerhalb des Waschranks und sind nicht mit Wasser aus den Sprüharmen zugänglich. Ablagerungen sollten vor dem Schließen der Tür abgewischt werden.

Das Bedienfeld sollte

Wenn eine Reinigung erforderlich ist, nur mit einem weichen, feuchten Tuch abgewischt werden.

WARNUNG

- Verwenden Sie keinen Sprühreiniger, um das Eindringen von Wasser in das Türschloss und die elektrischen Komponenten zu verhindern.
- Verwenden Sie niemals Scheuermittel oder Scheuerschwämme an den Außenflächen, da diese die Oberfläche zerkratzen. Einige Papiertücher können auch Kratzer oder Flecken auf der Oberfläche hinterlassen.

Innenpflege

Filtersystem

Das Filtersystem im Boden des Waschranks hält grobe Rückstände aus dem Waschzyklus zurück. Die gesammelten groben Rückstände können dazu führen, dass die Filter verstopfen. Überprüfen Sie regelmäßig den Zustand der Filter und reinigen Sie sie gegebenenfalls unter fließendem Wasser. Befolgen Sie die nachstehenden Schritte, um die Filter im Waschrang zu reinigen.

HINWEIS:

Die Bilder dienen nur als Referenz, verschiedene Modelle des Filtersystems und der Sprüharme können unterschiedlich sein.

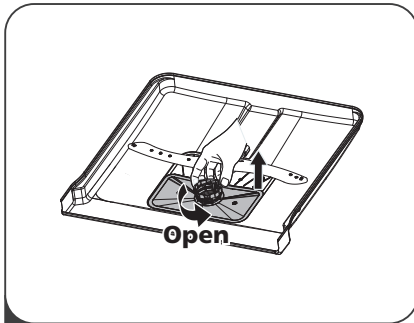

- 1 Halten Sie den Grobfilter fest und drehen Sie ihn gegen den Uhrzeigersinn, um den Filter zu entriegeln. Heben Sie den Filter nach oben und aus der Spülmaschine.

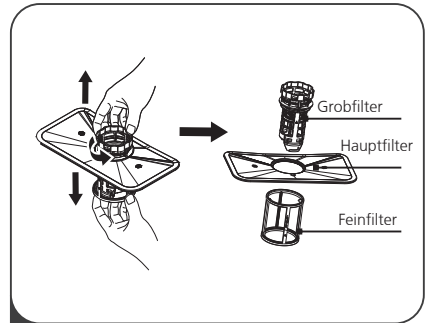

- 2 Der Feinfilter kann von der Unterseite der Filterbaugruppe abgezogen werden. Der Grobfilter kann vom Hauptfilter gelöst werden, indem die Laschen oben vorsichtig zusammengedrückt und wegziehen.

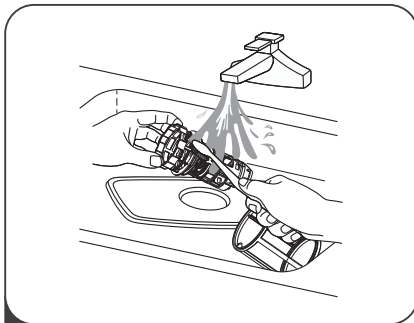

- 3 Größere Speisereste können durch spülen des Filters unter fließendem Wasser gereinigt werden. Verwenden Sie für eine gründlichere Reinigung eine weiche Reinigungsbürste.

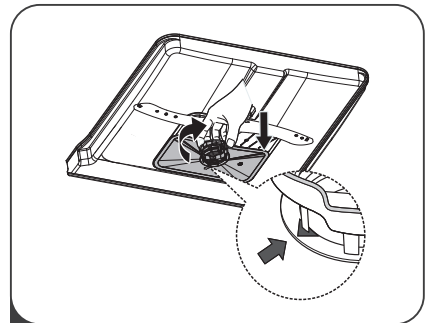

- 4 Setzen Sie die Filter in umgekehrter Reihenfolge wie bei der Demontage wieder zusammen, setzen Sie den Filtereinsatz wieder ein und drehen Sie ihn im Uhrzeigersinn bis zum Schließpfeil.

⚠️ WARNUNG

- Ziehen Sie die Filter nicht zu fest an. Setzen Sie die Filter wieder sicher in die richtige Reihenfolge ein, da sonst grobe Rückstände in das System gelangen und eine Verstopfung verursachen können.
- Verwenden Sie den Geschirrspüler niemals ohne Filter. Ein unsachgemäßer Austausch des Filters kann das Leistungsniveau des Geräts beeinträchtigen und Geschirr und

Sprüharme

Es ist notwendig, die Sprüharme regelmäßig zu reinigen, da Chemikalien mit hartem Wasser die Sprühdüsen und -lager verstopfen.

Befolgen Sie zum Reinigen der Sprüharme die folgenden Anweisungen:

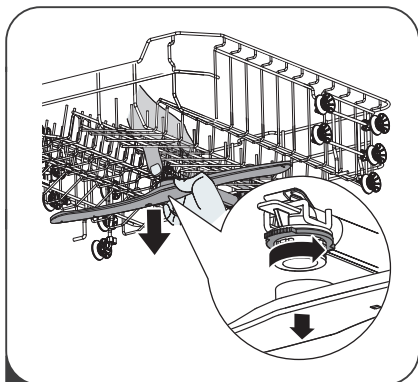

- 1 Um den oberen Sprüharm zu entfernen, halten Sie die Mutter in der Mitte ruhig und drehen Sie den Sprüharm gegen den Uhrzeigersinn, um ihn zu entfernen.

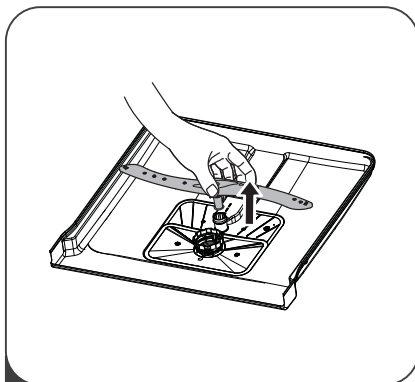

- 2 Ziehen Sie den Sprüharm nach oben heraus, um den unteren Sprüharm zu entfernen.

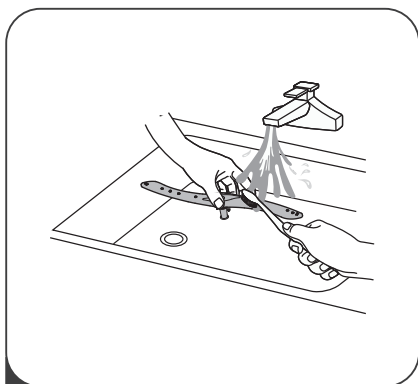

- 3 Waschen Sie die Arme in seifigem und warmem Wasser und reinigen Sie die Düsen mit einer weichen Bürste. Ersetzen Sie sie nach gründlichem Spülen.

Pflege der Spülmaschine

Frost Vorsichtsmaßnahme

Bitte treffen Sie im Winter Frostschutzmaßnahmen an der Spülmaschine. Gehen Sie bitte jedes Mal nach den Waschzyklen wie folgt vor:

1. Unterbrechen Sie die Stromzufuhr zum Geschirrspüler an der Versorgungsquelle.
2. Die Wasserversorgung ausschalten und das Wasserzulaufrohr vom Wasserventil trennen.
3. Das Wasser aus dem Zulaufrohr und dem Wasserventil ablassen. (Verwenden Sie einen Behälter, um das Wasser zu sammeln)
4. Das Wasserzulaufrohr wieder an das Wasserventil anschließen.
5. Entfernen Sie den Filter am Boden der Wanne und benutzen Sie einen Schwamm,

Nach jedem Spülvorgang

Schalten Sie nach jedem Spülvorgang die Wasserversorgung des Geräts aus und lassen Sie die Tür leicht angelehnt, damit keine Feuchtigkeit und Gerüche im Inneren eingeschlossen werden.

Entfernen Sie den Stecker

Ziehen Sie vor der Reinigung oder Wartung immer den Stecker aus der Steckdose.

Keine Lösungsmittel oder Scheuermittel

Verwenden Sie zum Reinigen der Außen- und Gummitteile des Geschirrspülers keine Lösungsmittel oder Scheuermittel. Verwenden Sie nur ein Tuch mit warmem Seifenwasser. Verwenden Sie zum Entfernen von Flecken oder Flecken von der Oberfläche des Innenraums ein mit Wasser und etwas Essig angefeuchtetes Tuch oder ein speziell für Geschirrspüler hergestelltes Reinigungsmittel.

Bei längerem Nichtgebrauch

Es wird empfohlen, einen Waschgang bei leerem Geschirrspüler durchzuführen und dann den Stecker aus der Steckdose zu ziehen, die Wasserzufuhr abzustellen und die Gerätetür leicht offen zu lassen. Dadurch halten die Türdichtungen länger und verhindern, dass sich Gerüche im Gerät bilden.

Bewegung des Geräts

Wenn das Gerät bewegt werden muss, versuchen Sie, es in der vertikalen Position zu halten. Wenn es unbedingt erforderlich ist, kann es auf dem Rücken positioniert werden.

Dichtungen

Einer der Faktoren, die zur Geruchsbildung in der Spülmaschine führen, sind Lebensmittel, die in den Dichtungen eingeschlossen bleiben. Eine regelmäßige Reinigung mit einem feuchten Schwamm verhindert dies.

MONTAGEANLEITUNG

⚠️ WARNUNG



Stromschlaggefahr

Trennen Sie die Stromversorgung, bevor Sie den Geschirrspüler montieren. Andernfalls kann es zu Tod oder Stromschlag kommen.

⚠️ Achtung

Die Installation der Rohre und elektrischen Geräte sollte von Fachleuten durchgeführt werden.

Informationen zum Stromanschluss

⚠️ WARNUNG

Persönliche Sicherheit:

- Verwenden Sie für dieses Gerät kein Verlängerungskabel oder Adapterstecker.
- Schneiden oder entfernen Sie unter keinen Umständen die Erdungsverbindung vom Netzkabel.

Elektrische Anforderungen

Bitte beachten Sie das Typenschild, um die Nennspannung zu ermitteln, und schließen Sie den Geschirrspüler an die entsprechende Stromversorgung an. Verwenden Sie die erforderliche Sicherung 10A / 13A / 16A, eine Zeitverzögerung oder Leistungsschalter wird empfohlen und einen separaten Stromkreis bereitstellen, der nur dieses Gerät versorgt.

Elektrischer Anschluss

Stellen Sie sicher, dass die Spannung und Frequenz der Leistung mit denen auf dem Typenschild übereinstimmt. Stecken Sie den Stecker nur in eine Steckdose, die ordnungsgemäß geerdet ist. Wenn die Steckdose, an die das Gerät angeschlossen werden muss, nicht für den Stecker geeignet ist, ersetzen Sie die Steckdose, anstatt Adapter oder ähnliches zu verwenden, da dies zu Überhitzung und Verbrennungen führen kann.

⚠️ Stellen Sie vor dem Gebrauch sicher, dass eine ordnungsgemäße Erdung vorhanden ist

Wasserversorgung und -ablauf

Kaltwasseranschluss

Schließen Sie den Kaltwasser-versorgungsschlauch mit einen 3/4 (Zoll) Gewindeanschluss an und stellen Sie sicher, dass er fest sitzt. Wenn die Wasserleitungen neu sind oder längere Zeit nicht benutzt wurden, lassen Sie das Wasser laufen, um sicherzustellen, dass das Wasser klar ist. Diese Vorsichtsmaßnahme ist erforderlich, um die Gefahr zu vermeiden, dass der Wassereinlass blockiert und das Gerät beschädigt wird.

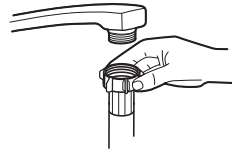

Normaler Versorgungsschlauch



Sicherheitsschlauch
*Bei diesem Modell nicht vorhanden

Über den Sicherheitsschlauch

Der Sicherheitsschlauch besteht aus Doppelwänden. Das System des Schlauchs garantiert seinen Eingriff, indem es den Wasserfluss blockiert, wenn der Versorgungsschlauch bricht und wenn der Luftraum zwischen dem Versorgungsschlauch selbst und dem äußeren Welschlauch mit Wasser gefüllt ist.

⚠️ WARNUNG

Ein Schlauch, der **an einem** Spülbecken befestigt ist, kann platzen, wenn er an derselben Wasserleitung wie der Geschirrspüler installiert wird. Wenn Ihre Spüle eine hat, wird empfohlen, den Schlauch zu trennen und das Loch zu verschließen.

So trennen Sie den Sicherheitsschlauch

1. Ziehen Sie **die** Sicherheitsversorgungsschläuche vollständig aus dem Ablagefach an der Rückseite des Geschirrspülers heraus.
2. **Ziehen** Ziehen Sie die Schrauben des Sicherheitsschlauchs mit einem Gewinde von 3/4 Zoll am Wasserhahn fest.
3. Schalten Sie **das** Wasser vollständig ein, bevor Sie den Geschirrspüler starten.

So trennen Sie den Sicherheitsschlauch

1. Den Wasserhahn zudrehen.
2. Schrauben Sie den Sicherheitsschlauch vom Wasserhahn ab.

• Anschluss der Ablaufschläuche

Führen Sie den Abflussschlauch in ein Abflussrohr mit einem Mindestdurchmesser von 4 cm ein oder lassen Sie ihn in die Spüle laufen, um ein Verbiegen oder Crimpen zu vermeiden. Die Höhe des Abflussrohrs muss weniger als 1000 mm betragen. Das freie Ende des Schlauchs darf nicht in Wasser getaucht werden, um einen Rückfluss zu vermeiden.

⚠ Bitte befestigen Sie den Ablaufschlauch entweder in Position A oder in Position B.

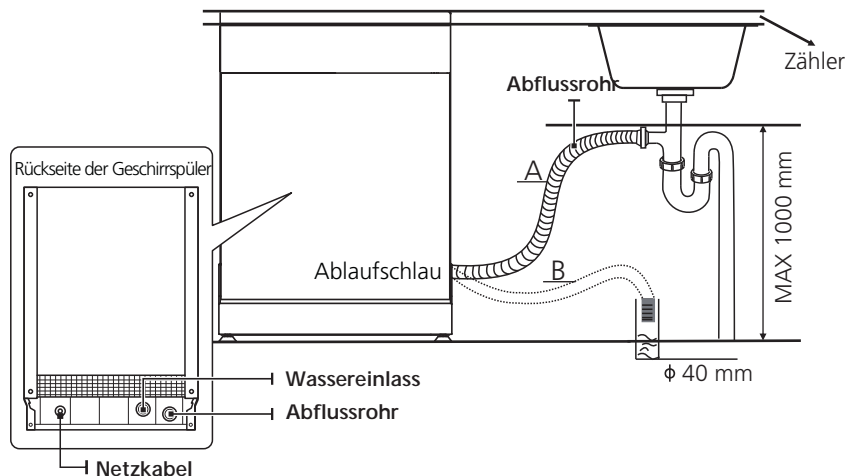

So lassen Sie überschüssiges Wasser aus den Schläuchen ab

Wenn sich die Spüle 1000 Meter über dem Boden befindet, kann das überschüssige Wasser in den Schläuchen nicht direkt in die Spüle abgelassen werden. Überschüssiges Wasser aus den Schläuchen muss in eine Schüssel oder einen geeigneten Behälter abgelassen werden, der sich außerhalb und tiefer als die Spüle befindet.

Wasseraustritt

Schließen Sie den Wasserabflussschlauch an. Der Ablaufschlauch muss korrekt angebracht sein, um Wasserlecks zu vermeiden. Stellen Sie sicher, dass der Wasserabflussschlauch nicht geknickt oder gequetscht ist.

Verlängerungsschlauch

Wenn Sie eine Ablaufschlauchverlängerung benötigen, stellen Sie sicher, dass Sie einen ähnlichen Ablaufschlauch verwenden. Es darf nicht länger als 4 Meter sein; Andernfalls könnte die Reinigungswirkung des Geschirrspülers verringert werden.

Siphonverbindung

Der Abfallanschluss muss sich in einer Höhe von weniger als 1000 mm (maximal) vom Boden der Geschirrspüler befinden.

Positionieren Sie das Gerät

Stellen Sie das Gerät an der gewünschten Stelle auf. Der Rücken sollte an der dahinter liegenden Wand und an den Seiten entlang der angrenzenden Schränke oder Wände anliegen. Der Geschirrspüler ist mit Wasserzufuhr- und -ablaufschläuchen ausgestattet, die zur Erleichterung der ordnungsgemäßen Installation rechts oder links positioniert werden können.

Gerät nivellieren

Sobald das Gerät zum Nivellieren positioniert ist, kann die Höhe des Geschirrspülers durch Einstellen des Schraubniveaus der FüÙe geändert werden.

In jedem Fall sollte das Gerät nicht mehr als 2 Grad geneigt sein.

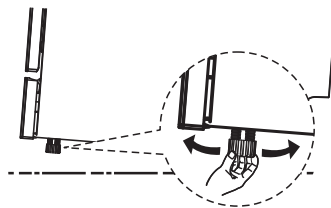

Freistehende Aufstellung

GWf]h% Montage zwischen vorhandenen Karabinern

Die Höhe des Geschirrspülers von 845 mm wurde so ausgelegt, dass die Maschine in modernen Einbauküchen zwischen vorhandenen Schränken gleicher Höhe montiert werden kann. Die FüÙe können so eingestellt werden, dass die richtige Höhe erreicht wird.

Die laminierte Oberseite der Maschine erfordert keine besondere Pflege, da sie hitzebeständig, kratzfest und schmutzabweisend ist.

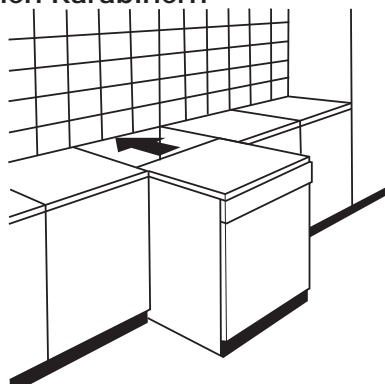

Unter der vorhandenen Arbeitsfläche

(Beim Anbringen unter einer Arbeitsplatte)
In den meisten modernen Einbauküchen gibt es nur eine Einzelarbeitsplatte, unter der Schränke und Elektrogeräte eingebaut sind. Entfernen Sie in diesem Fall die Arbeitsoberseite des Geschirrspülers, indem Sie die Schrauben unter der Hinterkante der Oberseite lösen.

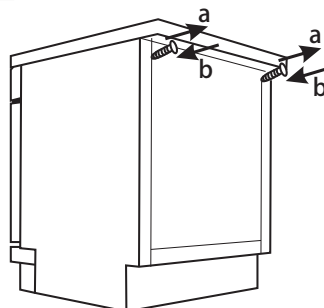

⚠ Achtung

Nach dem Entfernen des Arbeitsoberteils müssen die Schrauben erneut unter die Hinterkante des Oberteils (b) geschraubt werden.

Schritt & Auswahl des besten Standorts für die Spülmaschine

Die Installationsposition des Geschirrspülers sollte sich in der Nähe der vorhandenen Einlass- und Ablaufschläuche und des Netzkabels befinden.

Abbildungen der Schrankabmessungen und Einbaulage des Geschirrspülers.

1. Weniger als 5 mm zwischen der Oberseite des Geschirrspülers und des Schrankes und der zum Schrank ausgerichteten Außentür.

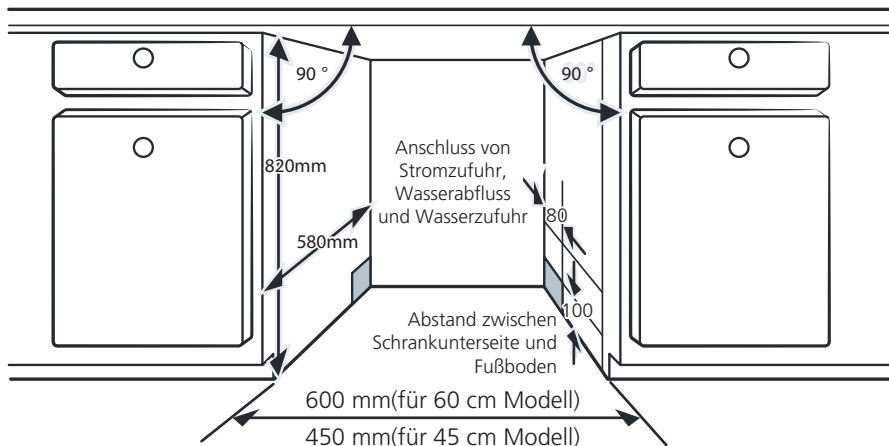

2. Wenn der Geschirrspüler an der Ecke des Schrankes stehen bleibt, sollte beim Öffnen der Tür etwas Platz vorhanden sein.

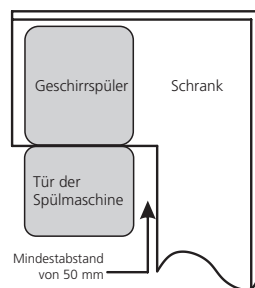

HINWEIS:

Je nachdem, wo sich Ihre Steckdose befindet, müssen Sie möglicherweise ein Loch in die gegenüberliegende Schrankseite schneiden.

TIPPS ZUR PROBLEMLÖSUNG

Bevor Sie den Service anrufen

Durch Überprüfen der Diagramme auf den folgenden Seiten können Sie möglicherweise keinen Service mehr anfordern.

Problem	Mögliche Ursachen	Was tun
Geschirrspüler startet nicht	Sicherung durchgebrannt oder der Stromkreis ist unterbrochen.	Ersetzen Sie die Sicherung oder setzen Sie den Leistungsschalter zurück. Entfernen Sie alle anderen Geräte, die denselben Stromkreis wie die Spülmaschine haben.
	Die Stromversorgung ist nicht eingeschaltet	Stellen Sie sicher, dass der Geschirrspüler eingeschaltet und die Tür geschlossen ist. Stellen Sie sicher, dass das Netzkabel richtig in der Steckdose steckt.
	Der Wasserdruck ist zu niedrig.	Überprüfen Sie, ob die Wasserversorgung richtig angeschlossen und das Wasser eingeschaltet ist.
	Tür des Geschirrspülers nicht richtig geschlossen.	Stellen Sie sicher, dass die Tür ordnungsgemäß geschlossen und verriegelt ist.
Wasser nicht aus der Spülmaschine gepumpt	Verdreher oder eingeklemmter Ablaufschlauch.	Überprüfen Sie den Ablaufschlauch.
	Filter verstopft.	Überprüfen Sie den Filter.
	Küchenspüle verstopft.	Überprüfen Sie das Spülbecken, um sicherzustellen, dass es gut abläuft. Wenn das Problem darin besteht, dass das Spülbecken nicht abläuft, benötigen Sie möglicherweise eher einen Klempner als einen Servicetechniker für Geschirrspüler.
Schaum in der Wanne	Falsches Waschmittel.	Verwenden Sie nur das spezielle Spülmittel, um Schaum zu vermeiden. Öffnen Sie in diesem Fall den Geschirrspüler und lassen Sie den Schaum verdunsten. Etwa 1 Liter kaltes Wasser auf den Boden der Spülmaschine geben. Schließen Sie die Spülmaschinentür und wählen Sie einen beliebigen Zyklus aus. Zunächst lässt der Geschirrspüler das Wasser ab. Öffnen Sie die Tür nach Abschluss der Entleerungsphase und prüfen Sie, ob der Schaum verschwunden ist. Bei Bedarf wiederholen.

Problem	Mögliche Ursachen	Was tun
	Verschütteter Klarspüler	Verschüttete Spülmittel immer sofort aufwischen.
Verschmutzter Innenraum	Möglicherweise wurde ein Reinigungsmittel mit Farbstoff verwendet.	Stellen Sie sicher, dass das Reinigungsmittel keinen Farbstoff enthält.
Weißer Flecken an der Innenseite	Hartwasserminerale	Verwenden Sie zum Reinigen des Innenraums einen feuchten Schwamm mit Spülmittel und Gummihandschuhe. Verwenden Sie niemals ein anderes Reinigungsmittel als Geschirrspülmittel, da dies zu Schaumbildung führen kann.
Das Besteck weist Rostflecken auf	Die betroffenen Gegenstände sind nicht korrosionsbeständig.	Vermeiden Sie das Waschen von Gegenständen, die in der Spülmaschine nicht korrosionsbeständig sind.
	Ein Programm wurde nicht ausgeführt, nachdem Spülmaschinensalz hinzugefügt wurde. Salzspuren sind in den Waschgang gelangt.	Führen Sie nach dem Hinzufügen immer ein Waschprogramm ohne Geschirr durch. Wählen Sie nach dem Hinzufügen von Spülmittelsalz nicht die Turbo-Funktion (falls vorhanden).
	Der Deckel des Weichmachers ist lose.	Überprüfen Sie, ob der Enthärterdeckel sicher ist.
Klopfgeräusch in der Spülmaschine	Ein Sprüharm klopft gegen einen Gegenstand in einem Korb	Unterbrechen Sie das Programm und ordnen Sie die Elemente neu an, die den Sprüharm blockieren.
Rasseln in der Spülmaschine	Geschirr ist lose in der Spülmaschine.	Unterbrechen Sie das Programm und ordnen Sie die Geschirteile neu an.
Klopfgeräusche in den Wasserleitungen	Dies kann durch die Installation vor Ort oder den Querschnitt der Rohrleitungen verursacht werden.	Dies hat keinen Einfluss auf die Spülmaschinenfunktion. Wenden Sie sich im Zweifelsfall an einen qualifizierten Klempner.
Das Geschirr ist nicht sauber	Das Geschirr wurde nicht richtig geladen.	Siehe TEIL II „Vorbereiten und Laden des Geschirr“.
	Der Programm war nicht stark genug.	Wählen Sie ein intensiveres Programm.

Problem	Mögliche Ursachen	Was tun
Das Geschirr ist nicht sauber	Es wurde nicht genug Waschmittel zugegeben.	Verwenden Sie mehr Waschmittel oder wechseln Sie das Waschmittel.
	Gegenstände blockieren die Bewegung der Sprüharme.	Ordnen Sie die Elemente so an, dass sich das Spray frei drehen kann.
	Die Filterkombination ist nicht sauber oder passt nicht richtig in den Boden des Waschranks. Dies kann dazu führen, dass die Sprüharmdüsen blockiert werden.	Reinigen und / oder montieren Sie den Filter richtig. Reinigen Sie die Sprüharmdüsen.
Trübung auf Glaswaren.	Kombination aus weichem Wasser und zu viel Waschmittel.	Verwenden Sie weniger Waschmittel, wenn Sie weiches Wasser haben, und wählen Sie einen kürzeren Zyklus, um die Glaswaren zu waschen und sauber zu machen.
Auf Geschirr und Gläsern erscheinen weiße Flecken	Hartes Wasser kann Kalkablagerungen verursachen.	Prüfen Sie die Einstellungen des Wasserenthärter oder den Füllstand des Salzbehälters.
Schwarze oder graue Flecken auf Geschirr	Aluminiumutensilien haben gegen das Geschirr gerieben	Verwenden Sie ein mildes Scheuermittel, um diese Flecken zu beseitigen.
Waschmittel im Spender	Geschirr blockiert Waschmittelspender	Laden Sie das Geschirr richtig neu ein.
Das Geschirr trocknet nicht	Unsachgemäßes Laden	Tragen Sie Handschuhe, um Hautreizungen zu vermeiden, falls Spülmittelrückstände auf dem Geschirr vorhanden sind.
	Geschirr wird zu früh entfernt	Leeren Sie Ihren Geschirrspüler nicht sofort nach dem Waschen. Öffnen Sie die Tür leicht, damit der Dampf austreten kann. Nehmen Sie das Geschirr heraus, bis die Innentemperatur sicher ist. Entladen Sie zuerst den unteren Korb, um zu verhindern, dass Wasser aus dem oberen Korb tropft.

Problem	Mögliche Ursachen	Was tun
Das Geschirr trocknet nicht	Es wurde ein falsches Programm ausgewählt.	Mit einem kurzen Programm ist die Wascht em peratur niedriger, was die Reinigungsleistung verringert. Wahlen Sie ein Programm mit langer Was ch zeit.
	Verwendung von Besteck mit einer minderwertigen Beschichtung.	Die Wasser ab leitung ist bei diesen Gegenstanden schwieriger. Besteck oder Geschirr dieser Art sind nicht zum Waschen in der Spulmaschine geeignet.

⚠️ WARNUNG

Bei eigenstandigen Reparaturen durch den Nutzer oder durch Laien konnen Gefahrensituationen verursacht werden. In solchen Reparaturen wird die Garantie nichtig.

LADEN DER KÖRBE NACH EN60436:

Wenn Sie den Geschirrspüler komplett beladen, können Sie Energie und Wasser sparen.

1. Oberer Korb:

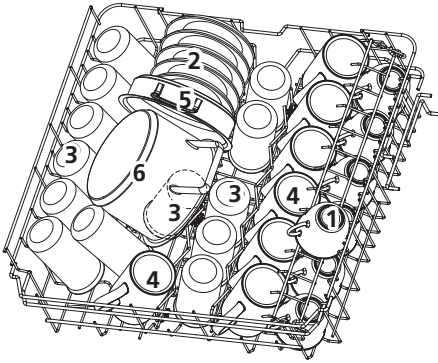

Anzahl	Teil
1	Tassen
2	Untertassen
3	Gläser
4	Becher
5	Auflaufform/große Pfanne
6	Kleine Pfanne

2. Unterer Korb:

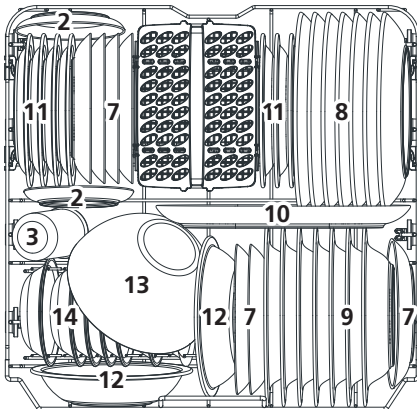

Anzahl	Teil
7	Dessertteller
8	Essteller
9	Suppenteller
10	Ovale Platte
11	Dessertteller aus Melamin
12	Schalen aus Melamin
13	Glasschale
14	Dessertschalen
15	Besteckkorb

3. Besteckhalter:

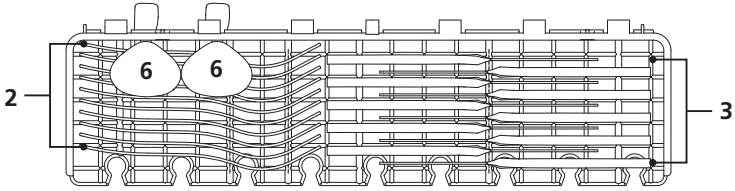

⚡ Achtung:

Leichte, flache Waren bitte auf das Regal stellen. Das maximale Beladungsgewicht beträgt 1,5 kg.

4. Besteckkorb:

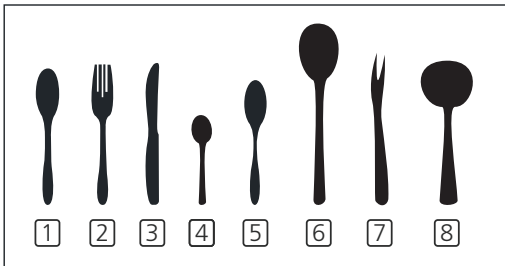
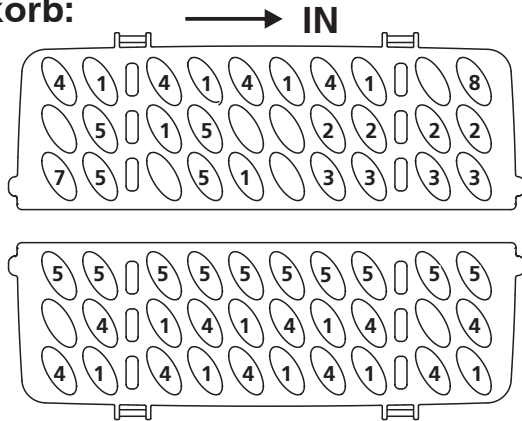

Nummer	Artikel
1	Suppenlöffel
2	Gabeln
3	Messer
4	Teelöffel
5	Dessertlöffel
6	Servierlöffel
7	Serviergabel
8	Soßenkelle

Informationen für Vergleichbarkeitstests gemäß EN60436

Kapazität: 14-teiliges Gedeck

Position des oberen Korbs: untere Position

Programm: ECO

Einstellung Klarspüler: Max.

Weichmachereinstellung: H3

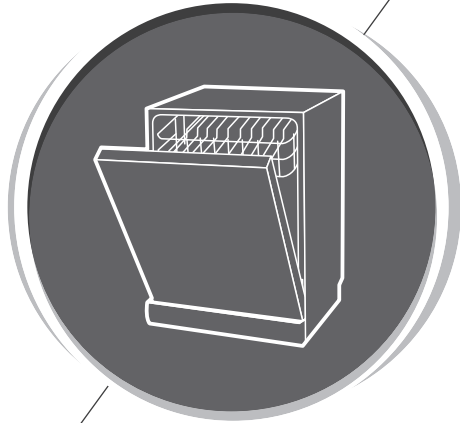

GESCHIRRSPÜLER

BEDIENUNGSANLEITUNG

TEIL II: Sonderausgabe

9J 8K) %88/6



Lesen Sie diese sorgfältig vor dem Gebrauch der Spülmaschine durch und Bewahren Sie diese Anleitung zum späteren Nachschlagen gut auf.

INHALTSANGABE

01	4	VERWENDUNG IHRER SPÜLMASCHINE
	4	Bedienfeld
	6	Wasserenthärter
	7	Geschirr vorbereiten und laden
	10	Funktion von Klarspüler und Waschmittel
	11	Füllen des Klarspülerbehälters
	12	Füllen des Waschmittelspenders
02	13	PROGRAMMIEREN DER SPÜLMASCHINE
	13	Waschzyklus-Tabelle
	14	Energie sparen
	14	Starten einer Zykluswäsche
	14	Ändern des Programms während des Zyklus
	15	Haben Sie vergessen ein Geschirr hinzuzufügen?
03	16	FEHLERCODE
04	17	TECHNISCHE INFORMATIONEN



HINWEIS:

- Wenn Sie die Probleme nicht selbst lösen können, bitten Sie einen Techniker um Hilfe.
- Der Hersteller kann nach ständiger Weiterentwicklung und Aktualisierung des Produkts ohne vorherige Ankündigung Änderungen vornehmen.
- Wenn das Benutzerhandbuch verloren geht oder veraltet ist, können Sie vom Hersteller oder dem zuständigen Anbieter ein neues erhalten.

KURZE BEDIENUNGSANLEITUNG

Bitte lesen Sie den entsprechenden Inhalt in der Bedienungsanleitung für eine detaillierte Bedienungsmethode.

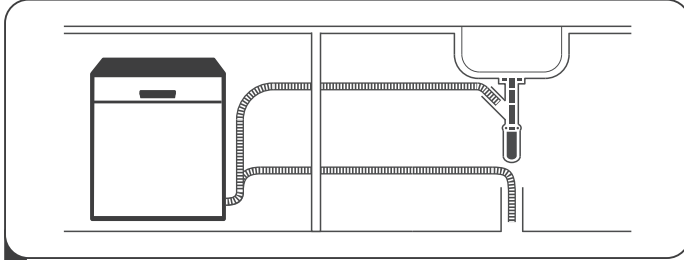

- 1 Installieren Sie den Geschirrspüler
(Bitte lesen Sie Abschnitt 5 „INSTALLATIONSANLEITUNG“ von TEIL I :
Generische Version.)



- 2 Entfernen der größeren Rückstände
3 Beladender Körbe Besteck.

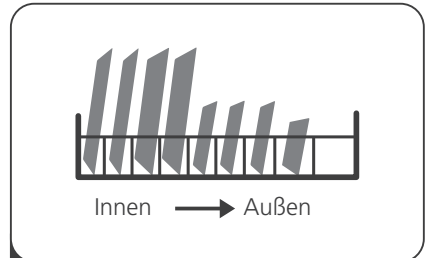

- 3 Beladender Körbe.

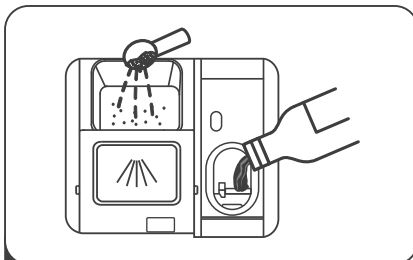

- 4 Befüllen des Spenders.



- 5 Auswählen eines Programms und
Ausführen der Geschirrspüler.

VERWENDUNG IHRER SPÜLMASCHINE



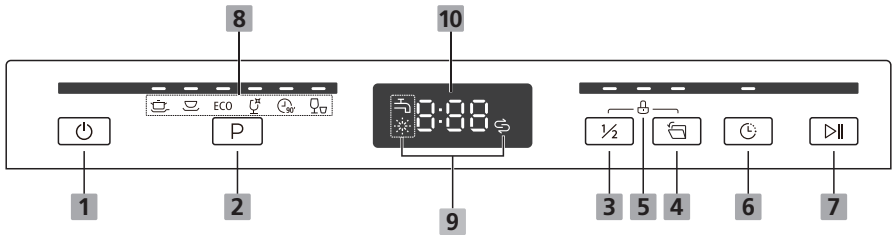







Bedienfeld



Betrieb (Tasten)

1	Betrieb	Drücken Sie diese Taste, um das Gerät einzuschalten.
2	Programm	Wählen Sie mit dieser Taste das gewünschte Waschprogramm; die entsprechende Anzeige leuchtet auf.
3	Halbe Ladung	Wenn der Geschirrspüler weniger als oder nur bis zur Hälfte beladen ist, können Sie diese Funktion auswählen, um Energie und Wasser zu sparen. (Diese Funktion ist nur verfügbar für die Programme Intensiv, Universal, ECO, Gläser und 90 Minuten).
4	Automatisches Öffnen	Am Programmende wird automatisch die Tür des Geräts geöffnet. Dies verbessert die Trocknungsergebnisse. Es kann nicht mit dem Programm Schnell verwendet werden.
5	Kindersicherung	Mit dieser Funktion können Sie die Tasten auf dem Bedienfeld sperren, um ein versehentliches Einschalten des Geräts zum Beispiel durch Kinder zu vermeiden. Bei aktivierter Kindersicherung ist nur noch die Betriebstaste verfügbar. Um die Tasten auf dem Bedienfeld zu sperren bzw. zu entsperren, halten Sie gleichzeitig die Tasten Zeit programmieren und Halbe Ladung 3 Sekunden lang gedrückt. Wenn Sie diese Taste drücken, leuchtet die entsprechende Anzeige auf.
6	Zeit programmieren	Drücken Sie diese Taste, um die Zeit für den Start eines Programms einzustellen; die entsprechende Anzeige leuchtet auf.
7	Start / Pause	Taste drücken, um ausgewähltes Programm zu starten oder anzuhalten.

Display

<p>8 Programm-Anzeige</p>	<p> Intensiv Für stark verschmutztes Geschirr und normal verschmutzte Töpfe, Pfannen, Teller, usw. mit angetrockneten Essensrückständen.</p> <p> Universal Für normal verschmutztes Geschirr wie Töpfe, Teller, Gläser und leicht verschmutzte Pfannen.</p> <p>ECO ECO Dieses Standardprogramm ist geeignet für die Reinigung von normal verschmutztem Geschirr und es ist das effizienteste Programm im Hinblick auf die kombinierte Menge von Energie- und Wasserverbrauch für diese Art von Geschirr.</p> <p> Gläser Für leicht verschmutztes Geschirr und Gläser.</p> <p> 90 Minuten Für eine schnelle Reinigung von normal verschmutztem Geschirr.</p> <p> Schnellprogramm Kürzeres Programm für die Reinigung von leicht verschmutztem Geschirr, das nicht getrocknet werden muss.</p>
<p>9 Warnanzeige</p>	<p> Klarspüler Wenn die Anzeige "  " leuchtet, muss Klarspüler nachgefüllt werden.</p> <p> Salz Wenn die Anzeige "  " leuchtet, muss Spülmaschinensalz nachgefüllt werden.</p> <p> Wasserhahn Wenn die Anzeige "  " leuchtet, bedeutet dies, dass der Wasserhahn geschlossen ist.</p>
<p>10 Zeit programmieren</p>	<p>Anzeige der programmierten Zeit (3h/6h/9h).</p>

Wasserenthärter

Der Wasserenthärter muss manuell mit dem Wasserhärte-Einstellrad eingestellt werden.

Der Wasserenthärter dient zum Entfernen von Mineralien und Salzen aus dem Wasser, was sich nachteilig auf den Betrieb des Geräts auswirken würde. Je mehr Mineralien vorhanden sind, desto härter ist Ihr Wasser.

Der Enthärter sollte an die Wasserhärte in Ihrer Region angepasst werden.

Ihre örtliche Wasserbehörde kann Sie über die Härte des Wassers in Ihrer Region beraten.

Salzverbrauch anpassen

Der Geschirrspüler ist so ausgelegt, dass die verbrauchte Salzmenge an die Härte des verwendeten Wassers angepasst werden kann. Dies soll den Salzverbrauch optimieren und anpassen.

Bitte befolgen Sie die nachstehenden Schritte, um den Salzverbrauch anzupassen.

% CZZyb Sie die Tür und schalten Sie das Gerät ein.

&" Drücken Sie 60 Sekunden nach dem Einschalten des Geräts 5 Sekunden lang die Programmieren-Taste, um den Einstellungsmodus für den Wasserenthärter aufzurufen.

' " Drücken Sie die Programm-Taste, um die richtige Einstellung für Ihre lokale Umgebung auszuwählen. Die Sets ändern sich in der folgenden Reihenfolge: H1->H2->H3->H4->H5->H6;

4. 4. Drücken Sie die Ein-/Aus-Taste, um das Setup-Modul zu beenden.

WASSERHÄRTE				Wasserenthärter-stand	Wiederherstellung nach X Programm-zyklen 1)	Salzverbrauch (gramm/zyklus)
De °dH	Fr °fH	UK °Clarke	Mmol/l			
0 - 5	0 - 9	0 - 6	0 - 0.94	H1->Anzeige Schnellprogramm leuchtet	Keine Regenerierung	0
6 - 11	10 - 20	7 - 14	1.0 - 2.0	H2->Anzeige 90-Minuten-Programm leuchtet	10	9
12 - 17	21 - 30	15 - 21	2.1 - 3.0	H3->Anzeigen Schnellprogramm und 90-Minuten-Programm leuchten	5	12
18 - 22	31 - 40	22 - 28	3.1 - 4.0	H4->Anzeige Gläser-Programm leuchtet	3	20
23 - 34	41 - 60	29 - 42	4.1 - 6.0	H5-> Anzeigen Schnellprogramm und Gläser-Programm leuchten	2	30
35 - 55	61 - 98	43 - 69	6.1 - 9.8	H6-> Anzeigen Gläser-Programm und 90-Minuten-Programm leuchten	1	60

1°dH=1,25 °Clarke=1,78 °fH=0,178mmol/l Die **Manufaktureinstellung**: H3

1) Jeder Zyklus mit Wiederherstellung verbraucht zusätzlich 2,0 Liter Wasser, der Energieverbrauch erhöht sich um 0,02 kWh und das Programm verlängert sich um 4 Minuten.



Bitte lesen Sie Abschnitt 3 „Laden des Salzes in den Weichspüler“ von
TEIL I : Generische Version, wenn Ihre Spülmaschine kein Salz enthält.



HINWEIS:

Wenn Ihr Modell keinen Wasserenthärter hat, können Sie diesen Abschnitt überspringen. Wasserenthärter

Die Härte des Wassers variiert von Ort zu Ort. Wenn in der Spülmaschine hartes Wasser verwendet wird, bilden sich Ablagerungen auf dem Geschirr und den Utensilien.

Das Gerät ist mit einem speziellen Weichmacher ausgestattet, der Salze verwendet, die speziell entwickelt wurden, um Kalk und Mineralien aus dem Wasser zu entfernen.

Geschirr vorbereiten und laden

- Erwägen Sie den Kauf von Utensilien, die als spülmaschinenfest eingestuft sind.
- Wählen Sie für bestimmte Elemente ein Programm mit der niedrigsten.
- Temperatur aus. Nehmen Sie Glas und Besteck nicht unmittelbar nach Programmende aus der Spülmaschine, um Schäden zu vermeiden.

Zum Waschen sind die folgenden Bestecks / Geschirrs

nicht geeignet

- Besteck mit Holz-, Hornporzellan- oder Perlmuttergriffen
- Kunststoffgegenstände, die nicht hitzebeständig sind
- Älteres Besteck mit geklebten Teilen, die nicht temperaturbeständig sind
- Gebundenes Besteck oder Geschirr
- Zinn- oder Kupferartikel
- Kristallglas
- Stahlgegenstände, die rosten
- Holzplatten
- Artikel aus synthetischen Fasern

Artikel von begrenzter Eignung

- Einige Glastypen können nach einer großen Anzahl von Wäschen stumpf werden
- Silber- und Aluminiumteile neigen dazu, sich beim Waschen zu verfärben
- Glasierte Muster können verblassen, wenn sie häufig in der Maschine gewaschen werden

Empfehlungen zum Beladen des Geschirrspülers

Kratzen Sie große Mengen an Essensresten ab. Reste verbrannter Lebensmittel in Pfannen einweichen. Das Geschirr nicht unter fließendem Wasser abspülen.

Befolgen Sie für eine optimale Leistung des Geschirrspülers diese Ladeempfehlungen.

(Merkmale und Aussehen von Körben und Besteckkörben können abweichen von Ihrem Modell.)

Stellen Sie Gegenstände wie folgt in die Spülmaschine:

- Gegenstände wie Tassen, Gläser, Töpfe / Pfannen usw. sind nach unten gerichtet.
- Gebogene Gegenstände oder solche mit Aussparungen sollten schräg geladen werden, damit das Wasser abfließen kann.
- Alle Utensilien sind sicher gestapelt und können nicht umkippen.
- Alle Utensilien sind so platziert, dass sich die Sprüharme beim Waschen frei drehen können.
- Laden Sie hohle Gegenstände wie Tassen, Gläser, Pfannen usw. mit der Öffnung nach unten, damit sich kein Wasser im Behälter oder auf einem tiefen Boden ansammeln kann.
- Geschirr und Besteck dürfen nicht ineinander liegen oder sich gegenseitig bedecken.
- Um Beschädigungen zu vermeiden, sollten sich die Gläser nicht berühren. Der obere Korb ist für empfindlicheres und leichteres Geschirr wie Gläser, Kaffee- und Teetasen ausgelegt.
- Langklingmesser, die aufrecht gelagert werden, sind eine potenzielle Gefahr
- Lange und/oder scharfe Besteckteile wie Schnitzmesser müssen horizontal im oberen Korb positioniert werden.
- Bitte überladen Sie Ihren Geschirrspüler nicht. Dies ist wichtig für gute Ergebnisse und einen angemessenen Energieverbrauch.

HINWEIS:

Sehr kleine Gegenstände sollten nicht in der Spülmaschine gewaschen werden, da sie leicht aus den Körben fallen können.

Geschirr entfernen

Um zu verhindern, dass Wasser aus dem oberen Korb in den unteren Korb tropft, empfehlen wir, zuerst den unteren Korb und dann den oberen Korb zu leeren.

WARNUNG



Das Geschirr ist heiß! Um Schäden zu vermeiden, warten Sie nach Beendigung des Programms 15 Minuten, bis Sie Gläser und Besteck aus dem Geschirrspüler nehmen.

Beladen des oberen Korbs

Der obere Korb ist für empfindlicheres und leichteres Geschirr wie Gläser, Kaffee- und Teetassen und Untertassen sowie Teller, kleine Schüsseln und flache Pfannen ausgelegt (sofern diese nicht zu schmutzig sind). Stellen Sie das Geschirr und das Kochgeschirr so auf, dass es nicht durch den Wasserstrahl bewegt wird.



Beladen des unteren Korbs

Wir empfehlen, dass Sie große Gegenstände ablegen und die am schwierigsten zu reinigenden Gegenstände in den unteren Korb legen: wie Töpfe, Pfannen, Deckel, Serviergeschirr und Schalen, wie in der folgenden Abbildung gezeigt. Es ist vorzuziehen, Serviergeschirr und Deckel an der Seite der Körbe anzubringen, um zu vermeiden, dass die Drehung des oberen Sprüharms blockiert wird.

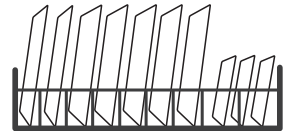

Der maximale Durchmesser für Teller vor dem Waschmittelspender beträgt 19 cm, um die Öffnung nicht zu behindern.

Beladen des Besteckkorbs

Das Besteck sollte getrennt voneinander in den entsprechenden Positionen in das Besteckregal gestellt werden. Achten Sie darauf, dass die Utensilien nicht zu nah beieinander stehen. Dies kann zu einer schlechten Leistung führen.

⚠️ WARNUNG



Lassen Sie keinen Gegenstand durch den Boden ragen.
Laden Sie scharfe Utensilien immer mit der scharfen Spitze nach unten.



Für den besten Wascheffekt laden Sie bitte die Körbe gemäß Standard Ladeoptionen im letzten Abschnitt von TEIL I: Generische Version

Funktion von Klarspüler und Waschmittel

Die Klarspülerhilfe wird während der letzten Spülung freigegeben, um zu verhindern, dass Wasser auf Ihrem Geschirr Tröpfchen bildet, die Flecken und Streifen hinterlassen können. Es verbessert auch das Trocknen, indem Wasser vom Geschirr ablaufen kann. Ihre Spülmaschine ist für die Verwendung von flüssigen Klarspüler ausgelegt.

⚠️ WARNUNG

Verwenden Sie nur Marken-Klarspüler für den Geschirrspüler. Füllen Sie den Klarspülerspender niemals mit anderen Substanzen (z. B. Spülmittel, Flüssigwaschmittel). Dies würde das Gerät beschädigen.

Nachfüllen von Klarspüler

Wie regelmäßig der Behälter nachgefüllt werden muss, hängt davon ab, wie oft das Geschirr gespült wird und welche Klarspüleinrichtung verwendet wird.

- Wenn mehr Klarspüler benötigt wird, leuchtet die Anzeige für zu wenig Klarspüler (☼).
- Machen Sie den Behälter nicht zu voll.

Funktion des Waschmittels

Die chemischen Inhaltsstoffe, aus denen sich das Waschmittel zusammensetzt, sind erforderlich, um den gesamten Schmutz aus der Spülmaschine zu entfernen, zu zerkleinern und zu verteilen. Die meisten handelsüblichen Reinigungsmittel sind für diesen Zweck geeignet.

⚠️ WARNUNG

- Ordnungsgemäße Verwendung von Reinigungsmittel
Verwenden Sie nur Reinigungsmittel, die speziell für Geschirrspüler entwickelt wurden. Bewahren Sie Ihr Waschmittel frisch und trocken auf.
Befüllen Sie den Spender erst dann mit Spülmittel, wenn Sie den Geschirrspüler fertig beladen haben.



Spülmittel ist ätzend Bewahren Sie Spülmittel außerhalb der Reichweite von Kindern auf.

Füllen des Klarspülerbehälters

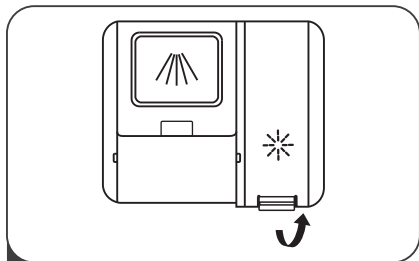

1 Behälterklappe öffnen.

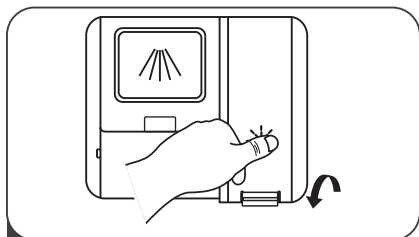

3 Behälterklappe schließen.

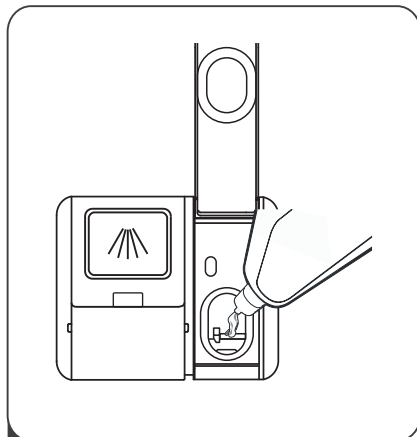

2 Klarspüler vorsichtig in den Behälter gießen. Überlaufen vermeiden!

Einstellen der Klarspülerkammer

Um eine optimale Trocknungsleistung bei minimalem Einsatz von Klarspüler zu ermöglichen, kann die Dosierung vom Benutzer eingestellt werden. Wenn Ihr Geschirr nicht richtig trocknet oder Flecken aufweist, stellen Sie eine höhere Stufe ein. Wiederholen Sie diesen Vorgang, bis das Geschirr fleckenfrei gespült wird. Wenn sich klebrige weißliche Flecken auf dem Geschirr zeigen oder ein bläulicher Film auf Gläsern und Klingen erscheint, geringe Stufe auswählen.

#z Schließen Sie die Tür und schalten Sie das Gerät ein.

\$z Innerhalb von 60 Sekunden nach Schritt 1, die Programmtaste mehr als 5 Sekunden gedrückt halten.

%z Drücken Sie die Taste Startverzögerung, um die Einstellungsmodus zu aktivieren. Die Klarspüleranzeige blinkt.

&z Drücken Sie wieder (mehrfach) auf die Programmtaste, um die korrekte Einstellung für Ihre Nutzungsgewohnheiten auszuwählen. Folgende Stufen werden angezeigt:

6#z06\$z06%z06&z06' z06#z

' z Drücken Sie die EIN/AUS-Taste, um die Auswahl zu bestätigen und den Einstellungsmodus zu beenden.

Füllen des Waschmittelspenders

Drei Möglichkeiten, die Abdeckung zu öffnen:

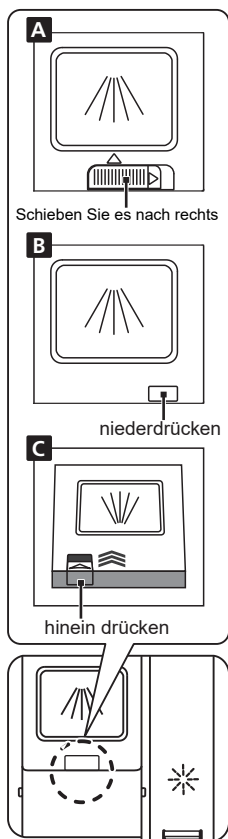

1 Bitte wählen Sie einen offenen Weg entsprechend der tatsächlichen Situation.

A. Öffnen Sie die Kappe, indem Sie den Entriegelungsriegel verschieben.

B. Öffnen Sie die Kappe, indem Sie den Entriegelungsriegel nach unten drücken.

C. Öffnen Sie die Kappe, indem Sie den Entriegelungsriegel hineindrücken.

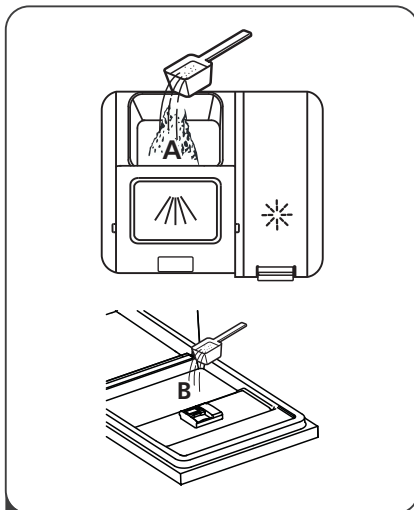

2 Geben Sie für den Hauptwaschgang Waschmittel in den größeren Hohlraum (A). Um ein besseres Reinigungsergebnis zu erzielen, insbesondere bei stark verschmutzten Gegenständen, gießen Sie eine kleine Menge Reinigungsmittel auf die Tür. Das zusätzliche Waschmittel wird während der Vorwaschphase aktiviert

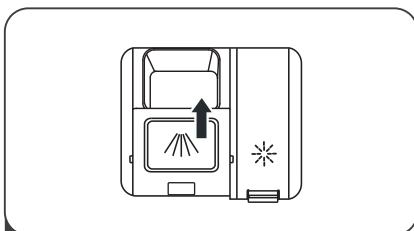

3 Schließen Sie die Klappe, indem Sie sie nach vorne schieben und dann nach unten drücken

Hinweis:





- Beachten Sie, dass bei verschmutztem Wasser eine andere Einstellung notwendig sein kann.
- Beachten Sie die Hinweise des Reinigerherstellers auf der Verpackung.

PROGRAMMIEREN DER SPÜLMASCHINE

Waschzyklus-Tabelle

Die nachfolgende Tabelle gibt für jedes Programm die Art der Verschmutzung und die Menge des Spülmittels an. Darüber hinaus enthält sie weitere Informationen über die Programme. **Außer für das ECO-Programm sind der Verbrauch und die Programmdauer nur Richtwerte.**

(●) weist darauf hin, dass das Programm bei der letzten Spülung Klarspüler verwendet.

Programm	Erläuterung des Zyklus	Spülmittel Vor-/Hauptwäsche	Dauer (min)	Energie (kWh)	Wasser (L)	Klarspüler
 Intensiv	Vorwäsche (50°C) Hauptwaschgang (65°C) Spülen Spülen (60°C) C) Trocknen	$\frac{4/18g}{(1 \text{ oder } 2 \text{ Tabletten})}$	205	1,549	18,7	●
 Universal	Vorwäsche (45°C) Hauptwaschgang (55°C) Spülen Spülen (60°C) Trocknen	$\frac{4/18g}{(1 \text{ oder } 2 \text{ Tabletten})}$	175	1,239	18,7	●
ECO (*EN60436)	Hauptwaschgang (50°C) Spülen Spülen (60°C) Trocknen	$\frac{22g}{(1 \text{ oder } 2 \text{ Tabletten})}$	198	0,849	11,0	●
 Gläser	Vorwäsche(40°C) Hauptwaschgang (50°C) Spülen Spülen (50°C) Trocknen	$\frac{4/18g}{(1 \text{ oder } 2 \text{ Tabletten})}$	120	0,902	15,2	●
 90 Minuten	Vorwäsche (55°C) Spülen Spülen (50°C) Trocknen	$\frac{22g}{(1 \text{ Tabletten})}$	90	0,839	11,5	●
 Schnellprogramm	Hauptwaschgang (40°C) Spülen(40°C) Spülen (40°C)	12g	30	0,652	11,0	○

HINWEIS:

ECO : Das ECO-Programm ist geeignet für die Reinigung von normal verschmutztem Geschirr und ist für diese Art von Reinigung das effizienteste Programm hinsichtlich der Kombination von Energie- und Wasserverbrauch. Das Programm entspricht den Anforderungen der EU Ecodesign-Richtlinie.

Energie sparen

1. Das vorherige Abspülen von Geschirr erhöht den Verbrauch von Wasser und Energie und wird daher nicht empfohlen.
2. Die Reinigung von Geschirr mit einem haushaltsüblichen Geschirrspüler verbraucht im Vergleich zur manuellen Reinigung normalerweise weniger Energie und Wasser in der Anwendungsphase, sofern der Geschirrspüler gemäß den Anleitungen verwendet wird.

Starten einer Zykluswäsche

1. Ziehen Sie den unteren und oberen Korb heraus, laden Sie das Geschirr ein und schieben Sie es zurück. Es wird empfohlen, zuerst den unteren und dann den oberen Korb zu laden.
2. Gießen Sie das Waschmittel ein.
3. Verbinden Sie den Stecker mit der Steckdose. Das Netzteil finden Sie auf der letzten Seite „Produktdatenbank“. Stellen Sie sicher, dass die Wasserversorgung auf vollen Druck eingeschaltet ist.
4. Schließen Sie die Tür und drücken Sie die Betriebstaste.
5. Wählen Sie ein Programm, die Bedienleuchte leuchtet auf. Drücken Sie dann die Start-/Pause-Taste, der Geschirrspüler startet seinen Zyklus.

Ändern des Programms während des Zyklus

Ein Waschzyklus kann nur geändert werden, wenn er für kurze Zeit gelaufen ist. Andernfalls wurde das Waschmittel möglicherweise bereits freigesetzt und der Geschirrspüler hat das Waschwasser möglicherweise bereits abgelassen. In diesem Fall muss der Geschirrspüler zurückgesetzt und der Waschmittelbehälter nachgefüllt werden. Befolgen Sie die folgenden Anweisungen, um den Geschirrspüler zurückzusetzen:

1. Drücken Sie die Start/Pause-Taste, um den Waschgang zu unterbrechen.
2. Drücken Sie die Programm-Taste länger als drei Sekunden, um den Modus für die **Programmauswahl** aufzurufen.
3. Stellen Sie für das Programm die gewünschten Zyklusparameter ein.
4. Drücken Sie die Start/Pause-Taste, um das Gerät zu starten.

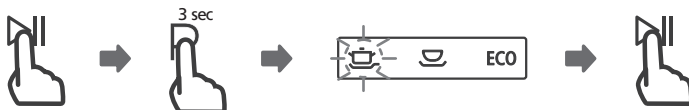

Haben Sie vergessen ein Geschirr hinzuzufügen?

Vergessenes Geschirr kann jederzeit hinzugefügt werden, bevor sich der Waschmittelbehälter öffnet. Befolgen Sie in diesem Fall die folgenden Anweisungen:

1. Drücken Sie die Start/Pause-Taste, um den Waschgang zu unterbrechen.
2. Nachdem die Sprüharne zum **Stillstand** gekommen sind, können Sie die Tür vollständig öffnen.
3. Stellen Sie das vergessene Geschirr in das Gerät.
4. Schließen Sie die Tür.
5. Drücken Sie die Start/Pause-Taste, um den Waschvorgang fortzusetzen.

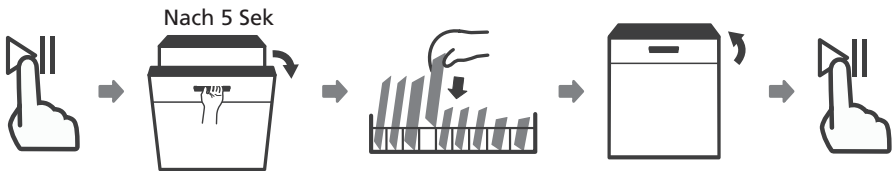

⚠️ WARNUNG



Es ist gefährlich, die Tür während des Zyklus zu öffnen, da heißer Dampf Sie verbrühen kann.

Automatisches Öffnen

Ist das Programm beendet, wird die Gerätetür automatisch geöffnet. Dampf kann entweichen und es kann frische Luft an das Geschirr gelangen. Dies erleichtert die Trocknung. Die Umgebenden Küchenmöbel müssen beständig gegenüber Dämpfen und Feuchtigkeit sein.

💡 Achtung

The dishwasher door must not be blocked when set to open automatically.

This can disrupt door lock functionality.



FEHLERCODES

Wenn eine Fehlfunktion vorliegt, zeigt der Geschirrspüler Fehlercodes an, um diese zu identifizieren:

Code	Erläuterung	Mögliche Ursache
E1	Längere Einlassdauer	Der Wasserhahn ist nicht geöffnet, die Wasserzufuhr ist behindert oder der Wasserdruck ist zu niedrig.
E3	Erforderliche Temperatur nicht erreicht.	Fehlfunktion am Heizelement.
E4	Flüssigkeit übergelaufen.	Leckage an einem Teil des Geschirrspülers.
Ed	Keine Kommunikation zwischen Hauptplatine und Displayplatine .	Offener Kreislauf oder beschädigte Leitung

WARNUNG

- Falls Flüssigkeiten austreten, schließen Sie die Hauptwasserzufuhr, bevor Sie den Kundendienst anrufen.
- Falls aufgrund eines Überlaufens oder eines kleinen Lecks Wasser in der Wanne ist, muss dieses Wasser vor dem erneuten Einschalten des Geräts entfernt werden.
- Falls Sie ein Problem nicht anhand der Liste beheben können, suchen Sie sich bitte professionelle Unterstützung.

TECHNISCHE INFORMATIONEN

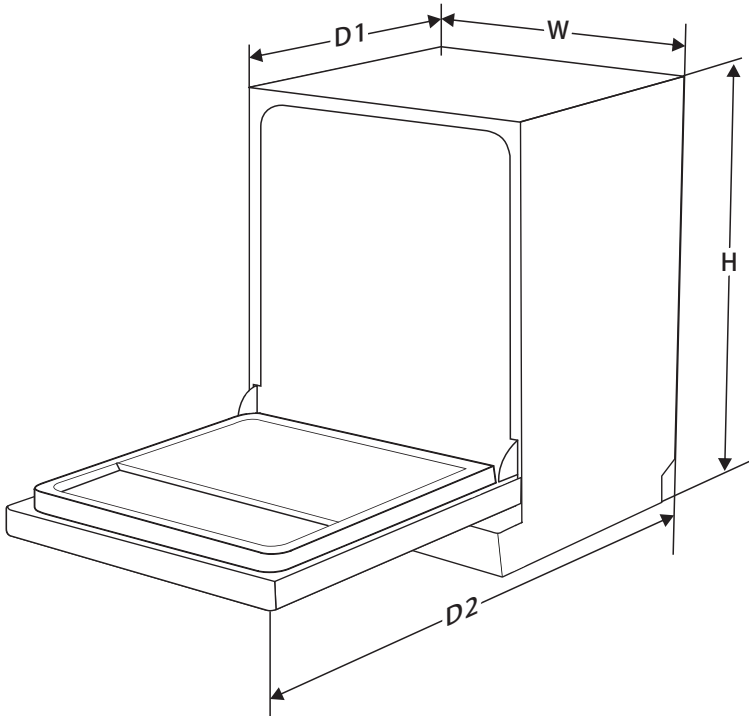

Höhe (H)	845mm
Breite (W)	598mm
Tiefe (D1)	600mm (bei geschlossener Tür)
Tiefe (D2)	1175mm (bei geöffneter Tür um 90°)

Datenblatt (EN60436)

Name und Markenzeichen des Lieferanten: Everglades

Lieferantenadresse (b): Elbeka Electro b.v.Distributiestraat 21 4283 JN GIESSEN THE NETHERLANDS

Modell: EVDW5111B

Allgemeine Produktparameter:

Parameter	Wert	Parameter	Wert	
Nennkapazität (^a) (ps)	14	Afmetingen in cm	Höhe	85
			Breite	60
			Tiefe	60
EEl (^a)	49,9	Energie-effizientieklasse (^a)	D (^c)	
Reinigungsleistung (^a)	1,125	Droogprestatie-index (^a)	1,065	
Energieverbrauch in kWh [pro Zyklus], basierend auf ECO-Programm mit kaltem Wasser. Tatsächlicher Energieverbrauch ist vom Gebrauch des Geräts abhängig.	0,849	Waterverbruik in liters [per cyclus], gebaseerd op het eco-programma. Het werkelijke waterverbruik hangt af van het gebruik van het apparaat en de hardheid van het water.	11,0	
Programmdauer (^a) (h:min)	3:18	Type	Freistehend	
Luftschallemissionen (^a) (dB(A) 1 pW)	44	Klasse van geluidsemissie via de lucht (^a)	B (^c)	
Aus-Modus (W)	N/A	Stand-by modus (W)	0,49	
Programmierte Zeit (W) (sofern zutreffend)	1,00	Netwerk stand-by (W) (indien van toepassing)	N/A	

Mindestdauer der Garantie des Lieferanten (^b):

Zusätzliche Informationen:

Link zur Webseite des Lieferanten mit den Informationen zu Punkt 6 Anhang II der Verordnung der Kommission (EU) 2019/2022 (1) (^b):

(a) Für das ECO-Programm.

(b) Änderungen an diesen Punkten sind nicht relevant für die Zwecke des Absatzes 4 Artikel 4 der der Verordnung (EU) 2017/1369.

(c) Falls die Produktdatenbank den endgültigen Inhalt dieser Zelle automatisch ausfüllt, muss der Lieferant diese Informationen nicht eingeben.

(1) Verordnung der Kommission (EU) 2019/2022 vom 1. Oktober 2019 mit den Ecodesign-Anforderungen für Haushaltsgeschirrspüler gemäß Richtlinie 2009/125/EC des Europäischen Parlaments und des Rates als Ergänzung zur Verordnung der Kommission (EC) Nr. 1275/2008 und als Ersatz für die Verordnung der Kommission (EU) Nr. 1016/2010 (siehe Seite 267 des offiziellen Journals).

Allgemeine Garantiebedingungen

1. Auf die Produkte von Everglades bieten wir nach dem Kauf 5 Jahre uneingeschränkte Herstellergarantie. Diese Garantie ist unter keinen Umständen übertragbar und gilt nur in den Niederlanden. In anderen Ländern gelten die örtlichen Garantiebestimmungen. Besuche durch einen Monteur erfolgen ausschließlich in den BeNeLux-Ländern.
2. Bei der Meldung einer Reparatur muss stets eine Kopie des Kaufbelegs vorgelegt werden. Sollte dieser nicht vorliegen, ist keine Garantie möglich.
3. Für folgende Komponenten und in folgenden Fällen wir keine Garantie übernommen:
 - Leicht zerbrechliche Teile wie Glas, Kunststoff, Gummi oder Lampen und dergleichen.
 - Normaler Verschleiß, z. B. von Riemen, Scharnieren, Knöpfen und anderen beweglichen Teilen usw.
 - Wenn das Gerät mit chemischen und/oder elektrochemischen oder anderen ungeeigneten Substanzen in Berührung gekommen ist.
 - Wenn die Mängel am Gerät auf einen von uns nicht zu vertretenden Transportschaden, auf unsachgemäße Installation und Montage zurückzuführen sind.
 - Unsachgemäße Verwendung, mangelhafte Wartung, durch Nichtbeachtung der Betriebs- und Montageanleitung.
 - Gewerbliche oder industrielle Verwendung, z. B. in Friseursalons, in der Gastronomie usw.
 - Der Garantieanspruch erlischt bei Reparaturen oder Eingriffen am Gerät durch Personen, die nicht unserem eigenen Kundendienst angehören, sowie wenn das Gerät mit Teilen oder Zubehör ausgestattet wird, die keine Originalteile sind und dadurch ein Defekt verursacht wird.
4. Die Garantieleistung beinhaltet, dass defekte Teile je nach Ermessen des Kundendienstes kostenlos repariert oder durch einwandfreie Teile ersetzt werden. Es obliegt dem Kundendienst, zu entscheiden, ob eine Reparatur von einem Monteur durchzuführen ist oder ob der Defekt durch Zusendung eines Ersatzteils an den Verbraucher behoben werden kann. Geräte, die normal transportiert werden können (z. B. in einem Auto), müssen für Servicezwecke an die Verkaufsstelle zurückgegeben werden. Geräte, die nicht normal transportiert werden können, werden vor Ort repariert. Für eine unter die Garantie fallende Reparatur muss stets ein gültiger Kaufbeleg vorgelegt werden. Ersetzte Teile gehen in unser Eigentum über.
5. Sollte eine Beschwerde unbegründet sein, dann gehen alle Kosten zu Lasten des Verbrauchers.
6. Wenn ein geplanter Servicebesuch von Ihrer Seite aus nicht erforderlich sein sollte, muss dies am vorhergehenden Werktag gemeldet werden, andernfalls werden entsprechende Gebühren fällig.

Allgemeine Garantiebedingungen

7. Bei einem Servicebesuch muss das defekte Gerät sauber, leer und leicht zugänglich sein. Sollte dies nicht der Fall sein, kann der Monteur die Reparatur verweigern, wobei der Besuch in Rechnung gestellt wird.
8. Eine Reparatur oder ein Austausch während der Garantiezeit führt nicht zu einer Verlängerung der Garantiezeit.
9. Schäden, die durch ein defektes Gerät verursacht werden, müssen vom Verbraucher bei seiner Versicherung gemeldet werden.
10. Weitergehende oder andere Ansprüche, insbesondere Ansprüche auf Schadensersatz, die außerhalb des Gerätes entstehen, sind ausgeschlossen, soweit eine solche Haftung nicht gesetzlich vorgeschrieben ist.
11. Wir haften ferner uneingeschränkt nach den gesetzlichen Bestimmungen für Schäden, die unter das Produkthaftungsgesetz fallen sowie für alle Schäden, die auf vorsätzlichen Vertragsverletzungen, grober Fahrlässigkeit und Vorsatz von uns, unseren gesetzlichen Vertretern oder von uns eingesetzten Personen beruhen.
12. Die EDY-Garantiebedingungen unterliegen niederländischem Recht.

Servicenummer für die Niederlande : **0900-0404040** **www.everglades.nl**

Servicenummer für Belgien : **0032-(0)38080919**



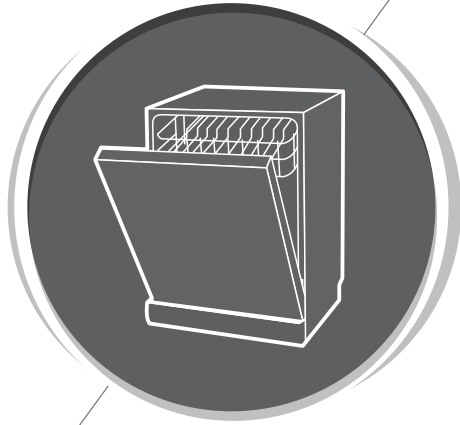

Dishwasher Instruction Manual

PART I : Generic Version

EVDW5111B



Please read this manual carefully
before using the dishwasher and
Keep this manual for future reference.

CONTENTS

01	3	SAFETY INFORMATION
02	8	PRODUCT OVERVIEW
03	9	USING YOUR DISHWASHER
	9	Loading The Salt Into The Softener
	11	Basket Loading Tips
04	13	MAINTENANCE AND CLEANING
	13	External Care
	13	Internal Care
	16	Caring For The Dishwasher
05	17	INSTALLATION INSTRUCTION
	17	Power Connection
	18	Water Supply And Drain
	19	Connection Of Drain Hoses
	20	Positioning The Appliance
	20	Free Standing Installation
06	22	TROUBLESHOOTING TIPS
	25	Availability Of Spare Parts
07	26	LOADING THE BASKETS



NOTE:

- Reviewing the section on **Troubleshooting Tips** will help you solve some common problems by yourself.
- If you cannot solve the problems by yourself, please ask for help from a professional technician.
- The manufacturer, following a policy of constant development and updating of the product, may make modifications without giving prior notice.
- If lost or out-of-date, you can receive a new user manual from the manufacturer or responsible vendor.

SAFETY INFORMATION

⚠ WARNING

When using your dishwasher, follow the precautions listed below:

- Installation and repair can only be carried out by a qualified technician
- This appliance is intended to be used in household and similar applications such as:
 - staff kitchen areas in shops, offices and other working environments;
 - farm houses;
 - by clients in hotels, motels and other residential type environments;
 - bed and breakfast type environments.
- **This appliance can be used by children aged from 8 years and above and persons with reduced physical, sensory or mental capabilities or lack of experience and knowledge if they have been given supervision or instruction concerning use of the appliance in a safe way and understand the hazards involved.** Children shall not play with the appliance. Cleaning and user maintenance shall not be done by children without supervision. (For EN60335-1)
- This appliance is not intended for use by persons (including children) with reduced physical, sensory or mental capabilities, or lack of experience and knowledge, unless they have been given supervision or instruction concerning use of the appliance by a person responsible for their safety. (For IEC60335-1)

- Packaging material could be dangerous for children!
- Children should be supervised to ensure that they do not play with the appliance.
- This appliance is for indoor household use only. To protect against the risk of electrical shock, do not immerse the unit, cord or plug in water or other liquid.
- Please unplug before cleaning and maintenance the appliance .Use a soft cloth moisten with mild soap, and then use a dry cloth to wipe it again.
- If the supply cord is damaged, it must be replaced by the manufacturer or its service agent or a similarly qualified person in order to avoid a hazard.



Earthing Instructions

- This appliance must be earthed. In the event of a malfunction or breakdown, earthing will reduce the risk of an electric shock by providing a path of least resistance of electric current. This appliance is equipped with an earthing conductor plug.
- The plug must be plugged into an appropriate outlet that is installed and earthed in accordance with all local codes and ordinances.
- Improper connection of the equipment-earthing conductor can result in the risk of an electric shock.
- Check with a qualified electrician or service representative if you are in doubt whether the appliance is properly grounded.

- Do not modify the plug provided with the appliance if it does not fit the outlet.
- Have a proper outlet installed by a qualified electrician.
- Do not abuse, sit on, or stand on the door or dish rack of the dishwasher.
- Do not operate your dishwasher unless all enclosure panels are properly in place.
- Open the door very carefully if the dishwasher is operating, there is a risk of water squirting out.
- Do not place any heavy objects on or stand on the door when it is open. The appliance could tip forward.
- When loading items to be washed:
 - 1) Locate sharp items so that they are not likely to damage the door seal;
 - 2) Warning: Knives and other utensils with sharp points must be loaded in the basket with their points facing down or placed in a horizontal position.
- Some dishwasher detergents are strongly alkaline. They can be extremely dangerous if swallowed. Avoid contact with the skin and eyes and keep children away from the dishwasher when the door is open.
- Check that there are no detergent residues after completion of the wash cycle.
- Do not wash plastic items unless they are marked "dishwasher safe" or the equivalent.

- For unmarked plastic items not so marked, check the manufacturer's recommendations.
- Use only detergent and rinse agents recommended for use in an automatic dishwasher.
- Never use soap, laundry detergent, or hand washing detergent in your dishwasher.
- The door should not be left open, since this could increase the risk of tripping.
- During installation, the power supply must not be excessively or dangerously bent or flattened.
- Do not tamper with controls.
- The appliance needs to be connected to the main water valve using new hose sets. Old sets should not be reused.
- To save energy, in stand by mode, the appliance will switch off automatically after 15 minutes without any user interaction.
- The maximum number of place settings to be washed is 14.
- The maximum permissible inlet water pressure is 1MPa.
- The minimum permissible inlet water pressure is 0.04MPa.

Disposal

- For disposing of package and the appliance please go to a recycling center. Therefore cut off the power supply cable and make the door closing device unusable.



- Cardboard packaging is manufactured from recycled paper and should be disposed in the waste paper collection for recycling.
- By ensuring this product is disposed of correctly, you will help prevent potential negative consequences for the environment and human health, which could otherwise be caused by inappropriate waste handling of this product.
- For more detailed information about recycling of this product, please contact your local city office and your household waste disposal service.
- **DISPOSAL: Do not dispose this product as unsorted municipal waste. Collection of such waste separately for special treatment is necessary.**

PRODUCT OVERVIEW

❗ IMPORTANT:

To get the best performance from your dishwasher, read all operating instructions before using it for the first time.

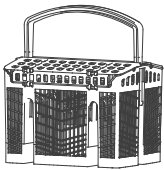
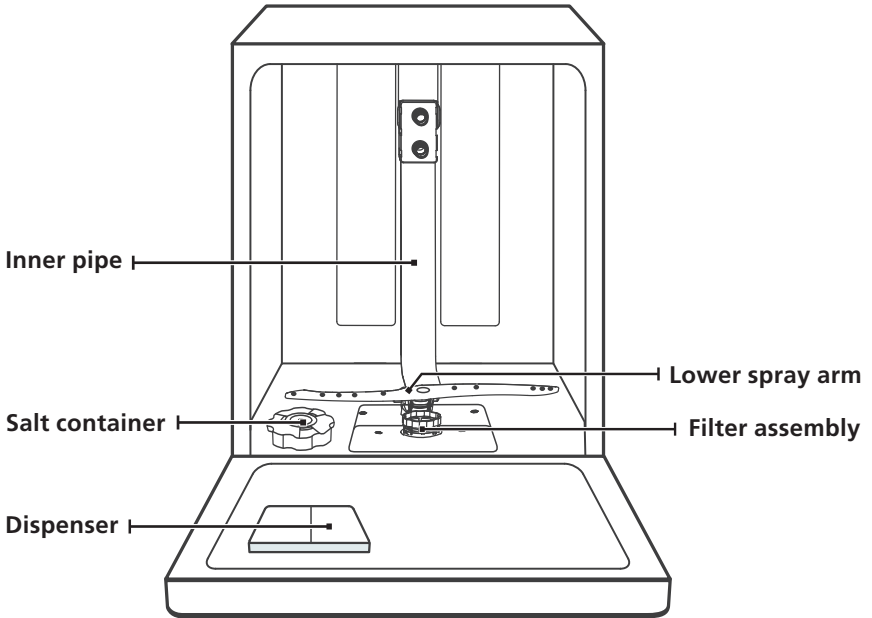

Cutlery basket

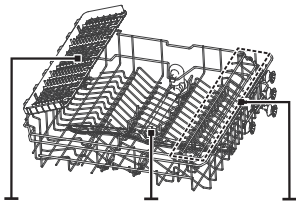

Cutlery rack Upper spray arm Cup rack

Upper basket

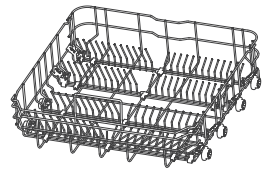

Lower basket

💡 NOTE:

Pictures are only for reference, different models may be different.

USING YOUR DISHWASHER

Before using your dishwasher :

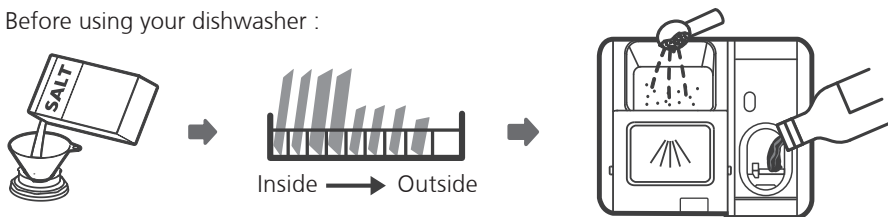

1. Set the water softener
2. Loading the salt Into the softener
3. Loading the basket
4. Fill the **detergent** dispenser



Please check the section 1 “Water Softener” of PART II : Special Version, if you need to set the water softener .

Loading The Salt Into The Softener

NOTE:

If your model does not have any water softener, you may skip this section. Always use salt intended for dishwasher use. The salt container is located beneath the lower basket and should be filled as explained in the following:

WARNING

- **Only use salt specifically designed for dishwashers use!**
Every other type of salt not specifically designed for dishwasher use, especially table salt, will damage the water softener. In case of damages caused by the use of unsuitable salt the manufacturer does not give any warranty nor is liable for any damages caused.
- **Only fill with salt before running a cycle.**
This will prevent any grains of salt or salty water, which may have been spilled, remaining on the bottom of the machine for any period of time, which may cause corrosion.

Please follow the steps below for adding dishwasher salt:

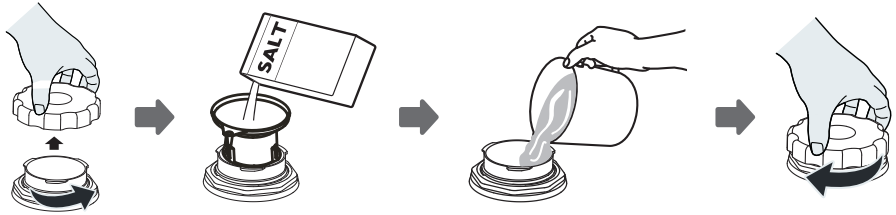

1. Remove the lower basket and unscrew the reservoir cap.
2. Place the end of the funnel (if supplied) into the hole and pour in about 1.5 kg of dishwasher salt.
3. Fill the salt container to its maximum limit with water, It is normal for a small amount of water to come out of the salt container.
4. After filling the container, screw back the cap tightly.
5. The salt warning light will **turn off** after the salt container has been filled with salt.
6. Immediately after filling the salt into the salt container, a washing program should be started (We suggest to use a short program). Otherwise the filter system, pump or other important parts of the machine may be damaged by salty water. This is out of warranty.

NOTE:

- The salt container must only be refilled when the salt warning light () in the control panel comes on. Depending on how well the salt dissolves, the salt warning light may still be on even though the salt container is filled. If there is no salt warning light in the control panel (for some **models**), you can estimate when to fill the salt into the softener by the cycles that the dishwasher has run.
- If salt has spilled, run a soak or quick program to remove it.

Basket Loading Tips

Adjusting the upper basket

Type 1:

The height of the upper basket can be easily adjusted to accommodate taller dishes in either the upper or lower basket.

To adjust the height of the upper rack, follow these steps:

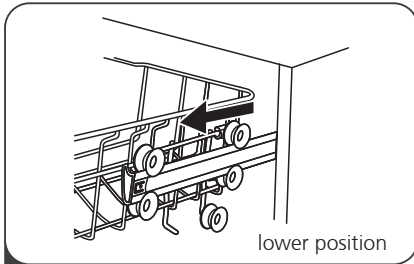

1 Pull out the upper basket.

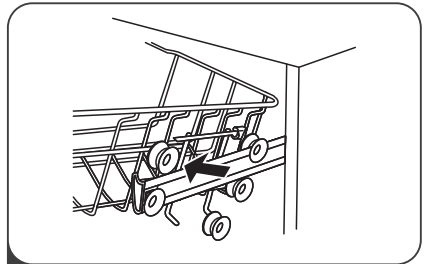

2 Remove the upper basket.

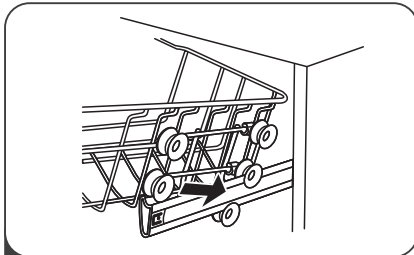

3 Re-attach the upper basket to upper or lower rollers.

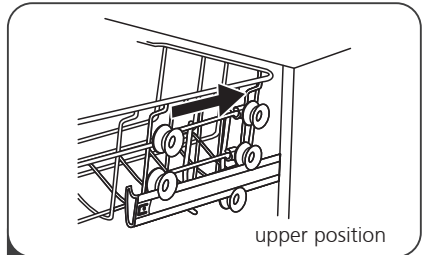

4 Push in the upper basket.

Type 2:

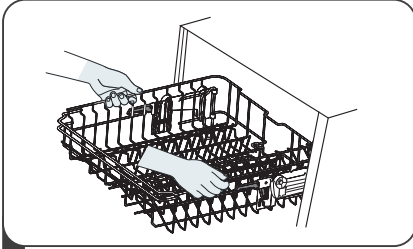

- 1 To raise the upper basket, just lift the upper basket at the center of each side until the basket locks into place in the upper position. It is not necessary to lift the adjuster handle.

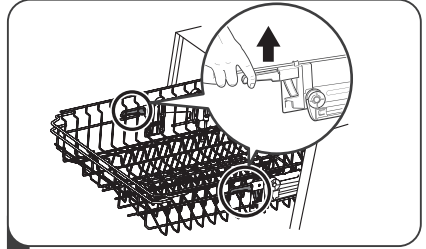

- 2 To lower the upper basket, lift the adjust handles on each side to release the basket and lower it to the lower position.

Folding back the cup shelves

To make room for taller items in the upper basket, raise the cup rack upwards. You can then lean the tall glasses against it.



Folding back the rack shelves

The spikes of the lower basket are used for holding plates and a platter. They can be lowered to make more room for large items.

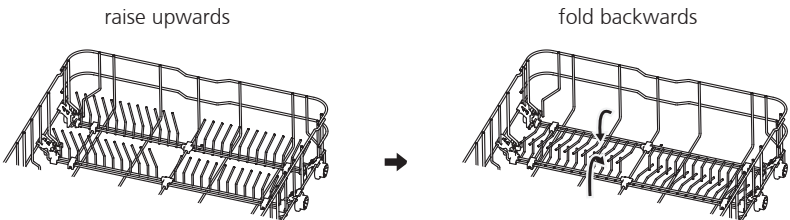

MAINTENANCE AND CLEANING

External Care

The door and the door seal

Clean the door seals regularly with a soft damp cloth to remove food deposits. When the dishwasher is being loaded, food and drink residues may drip onto the sides of the dishwasher door. These surfaces are outside the wash cabinet and are not accessed by water from the spray arms. Any deposits should be wiped off before the door is closed.

The control panel

If cleaning is required, the control panel should be wiped with a soft damp cloth only.

WARNING

- To avoid penetration of water into the door lock and electrical components, do not use a spray cleaner of any kind.
- Never use abrasive cleaners or scouring pads on the outer surfaces because they may scratch the finish. Some paper towels may also scratch or leave marks on the surface.

Internal Care

Filtering system

The filtering system in the base of the wash cabinet retains coarse debris from the washing cycle, including foreign objects such as tooth picks or shards. The collected coarse debris may cause the filters to clog. Check the condition of the filters regularly, carefully remove foreign objects and clean the parts of the filtering system if necessary with water. Follow the steps below to clean the filter.

NOTE:

Pictures are only for reference, different models of the filtering system and spray arms may be different.

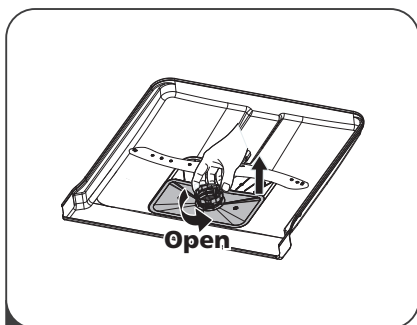

- 1 Hold the coarse filter and rotate it anticlockwise to unlock the filter. Lift the filter upwards and out of the dishwasher.

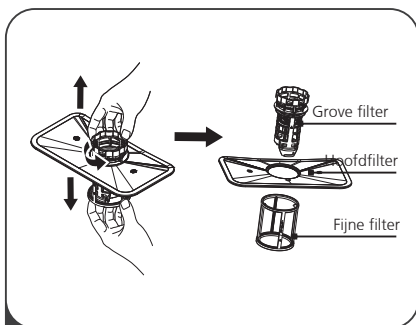

- 2 The fine filter can be pulled off the bottom of the filter assembly. The coarse filter can be detached from the main filter by gently squeezing the tabs at the top and pulling it away.

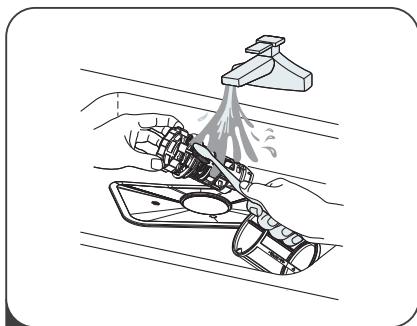

- 3 Larger food remnants can be cleaned by rinsing the filter under running water. For a more thorough clean, use a soft cleaning brush.

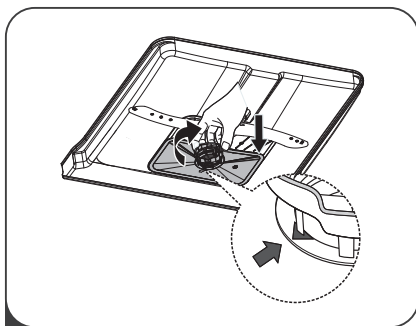

- 4 Reassemble the filters in the reverse order of the disassembly, replace the filter insert, and rotate clockwise to the close arrow.

⚠ WARNING

- Do not over tighten the filters. Put the filters back in sequence securely, otherwise coarse debris could get into the system and cause a blockage.
- Never use the dishwasher without filters in place. Improper replacement of the filter may reduce the performance level of the appliance and damage dishes and utensils.

Spray arms

It is necessary to clean the spray arms regularly for hard water chemicals will clog the spray arm jets and bearings.

To clean the spray arms, follow the instructions below:

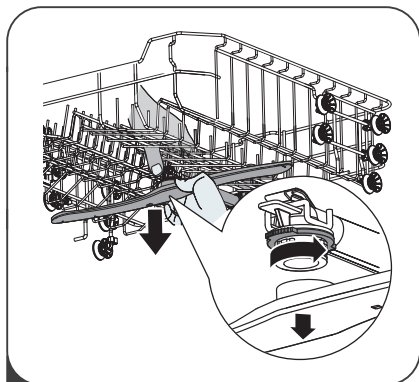

- 1** To remove the upper spray arm, hold the nut in the center still and rotate the spray arm counterclockwise to remove it.

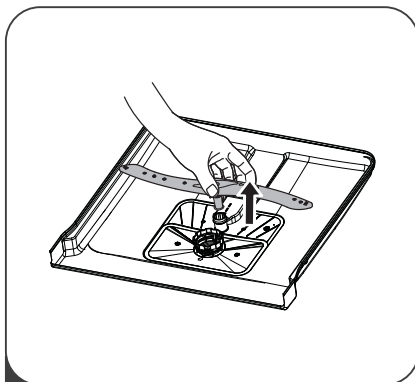

- 2** To remove the lower spray arm, pull out the spray arm upward.

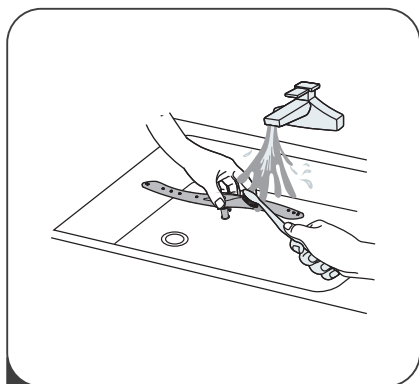

- 3** Wash the arms in soapy and warm water and use a soft brush to clean the jets.

Caring For The Dishwasher

Frost precaution

Please take frost protection measures on the dishwasher in winter. Every time after washing cycles, please operate as follows:

1. Cut off the electrical power to the dishwasher at the supply source.
2. Turn off the water supply and disconnect the water inlet pipe from the water valve.
3. Drain the water from the inlet pipe and water valve. (Use a pan to gather the water)
4. Reconnect the water inlet pipe to the water valve.
5. Remove the filter at the bottom of the tub and use a sponge to soak up water in the sump.

After every wash

After every wash, turn off the water supply to the appliance and leave the door slightly open **for a while** so that moisture and odors are not trapped inside.

Remove the plug

Before cleaning or performing maintenance, always remove the plug from the socket.

No solvents or abrasive cleaning

To clean the exterior and rubber parts of the dishwasher, do not use solvents or abrasive cleaning products. Only use a cloth with warm soapy water.

To remove spots or stains from the surface of the interior, use a cloth dampened with water and a little vinegar, or a cleaning product made specifically for dishwashers.

When not in use for a long time

It is recommended that you run a wash cycle with the dishwasher empty and then remove the plug from the socket, turn off the water supply and leave the door of the appliance slightly open. This will help the door seals to last longer and prevent odors from forming within the appliance.

Moving the appliance

If the appliance must be moved, try to keep it in the vertical position. If absolutely necessary, it can be positioned on its back.

Seals

One of the factors that cause odours to form in the dishwasher is food that remains trapped in the seals. Periodic cleaning with a damp sponge will prevent this from occurring.

INSTALLATION INSTRUCTION

⚠ WARNING



Electrical Shock Hazard

Disconnect electrical power before installing dishwasher.

Failure to do so could result in death or electrical shock.

⚠ Attention

The installation of the pipes and electrical equipments should be done by professionals.

About Power Connection

⚠ WARNING

For personal safety:

- Do not use an extension cord or an adapter plug with this appliance.
- Do not, under any circumstances, cut or remove the earthing connection from the power cord.

Electrical requirements

Please look at the rating label to know the rating voltage and connect the dishwasher to the appropriate power supply. Use the required fuse 10A/13A/16A, time delay fuse or circuit breaker recommended and provide separate circuit serving only this appliance.

Electrical connection

Ensure the voltage and frequency of the power being corresponds to those on the rating plate. Only insert the plug into an electrical socket which is earthed properly. If the electrical socket to which the appliance must be connected is not appropriate for the plug, replace the socket, rather than using a adaptors or the like as they could cause overheating and burns.

⚠ Ensure that proper earthing exists before use

Water Supply And Drain

Cold water connection

Connect the cold water supply hose to a threaded 3/4(inch) connector and make sure that it is fastened tightly in place.

If the water pipes are new or have not been used for an extended period of time, let the water run to make sure that the water is clear. This precaution is needed to avoid the risk of the water inlet to be blocked and damage the appliance.

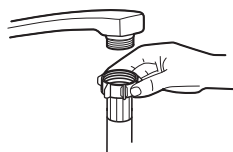

ordinary supply hose



safety supply hose

About the safety supply hose

The safety supply hose consists of the double walls. The system guarantees its intervention by blocking the flow of water in case of the supply hose breaking and when the air space between the supply hose itself and the outer corrugated hose is full of water.

⚠ WARNING

A hose that attaches to a tap can burst if it is installed on the same water line as the dishwasher. If your sink has one, it is recommended that the hose be disconnected and the hole plugged.

How to connect the safety supply hose

1. Pull the safety supply hoses out from storage compartment located at rear of dishwasher.
2. Tighten the screws of the safety supply hose to the faucet with thread 3/4inch.
3. Turn the water fully on before starting the dishwasher.

How to disconnect the safety supply hose

1. Turn off the water.
2. Unscrew the safety supply hose from the faucet.

Connection Of Drain Hoses

Insert the drain hose into a drain pipe with a minimum diameter of 4 cm, or let it run into the sink, making sure to avoid bending or crimping it. The height of drain pipe must be less than 1000 mm. The free end of the hose must not be immersed in water to avoid the back flow of it.

⚠ Please securely fix the drain hose in either position A or position B

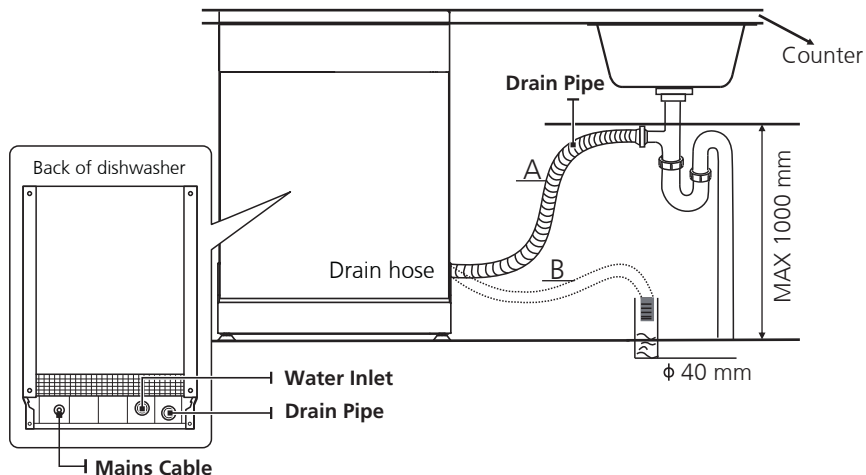

How to drain excess water from hoses

If the connection to the drain pipe is positioned higher than 1000 mm, excess water may remain in the drain hose. It will be necessary to drain excess water from the hose into a bowl or suitable container that is held outside and lower than the sink.

Water outlet

Connect the water drain hose. The drain hose must be correctly fitted to avoid water leaks. Ensure that the water drain hose is not kinked or squashed.

Extension hose

If you need a drain hose extension, make sure to use a similar drain hose. It must not be longer than 4 meters, otherwise the cleaning effect of the dishwasher could be reduced.

Syphon connection

The waste connection must be at a height less than 1000 mm (maximum) from the bottom of the dishwasher.

Positioning The Appliance

Position the appliance in the desired location. The back should rest against the wall behind it, and the sides, along the adjacent cabinets or walls. The dishwasher is equipped with water supply and drain hoses that can be positioned either to the right or the left sides to facilitate proper installation.

Levelling the appliance

Once the appliance is positioned for levelling, the height of the dishwasher may be altered via adjustment of the screwing level of the feet. In any case, the appliance should not be inclined more than 2°.

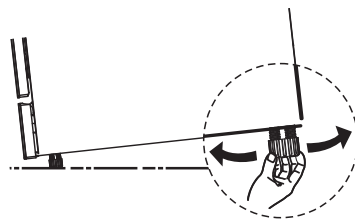

Free Standing Installation

Step 1: Fitting between existing carbinets

The height of the dishwasher, 845 mm, has been designed in order to allow the machine to be fitted between existing cabinets of the same height in modern fitted kitchens. The laminated top of the machine does not require any particular care since it is heatproof, scratchproof and stainproof.

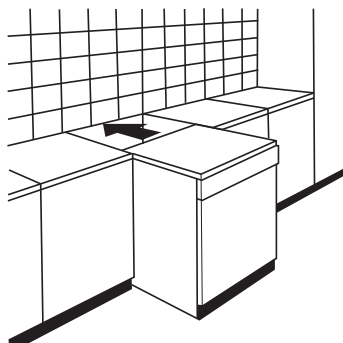

Step 2: Underneath existing work top

(When fitting beneath a work top)

In most modern fitted kitchens there is only one single work top under which cabinets and electrical appliances are fitted. In this case remove the work top of the dishwasher by unscrewing the screws under the rear edge of the top (a).

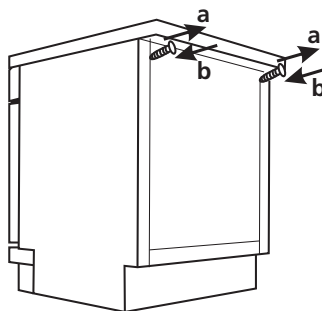

⚠ Attention

After removing the work top, the screws must be screwed again under the rear edge of the top (b).

Selecting the best location for the dishwasher

The installation position of the dishwasher should be near the existing inlet and drain hose and power socket.

Illustrations of cabinet dimensions and installation position of the dishwasher.

1. Less than 5 mm between the top of dishwasher and cabinet and the outer door aligned to cabinet.

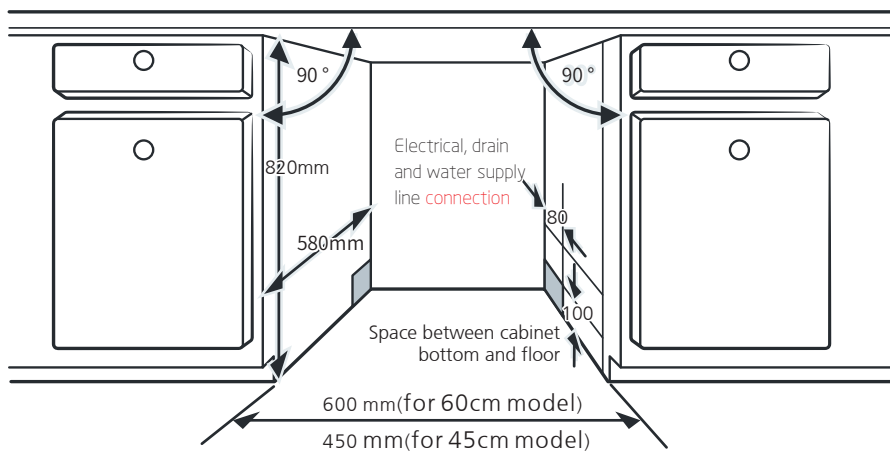

2. If dishwasher is installed at the corner of the cabinet, there should be some space when the door is opened.

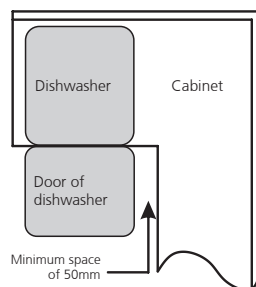

NOTE:

Depending on where your electrical outlet is, you may need to cut a hole in the opposite cabinet side.

TROUBLESHOOTING TIPS

Before Calling For Service

Reviewing the charts on the following pages may save you from calling for service.

Problem	Possible Causes	What To Do
Dishwasher doesn't start	Fuse blown, or the circuit break tripped.	Replace fuse or reset circuit breaker. Remove any other appliances sharing the same circuit with the dishwasher.
	Power supply is not turned on.	Make sure the dishwasher is turned on and the door is closed securely. Make sure the power cord is properly plugged into the wall socket.
	Water pressure is low	Check that the water supply is connected properly and the water is turned on.
	Door of dishwasher not properly closed.	Make sure to close the door properly and latch it.
Water not pumped form dishwasher	Twisted or trapped drain hose.	Check the drain hose.
	Filter clogged.	Check the filter system .
	Kitchen sink clogged.	Check the kitchen sink to make sure it is draining well. If the problem is the kitchen sink that is not draining , you may need a plumber rather than a serviceman for dishwashers.
Foam in the tub	Wrong detergent.	Use only the special dishwasher detergent to avoid suds. If this occurs, open the dishwasher and let suds evaporate. Add 1 liter of cold water to the bottom of the dishwasher. Close the dishwasher door, then select any cycle. Initially, the dishwasher will drain out the water. Open the door after draining stage is complete and check if the suds have disappeared. Repeat if necessary.

Problem	Possible Causes	What To Do
	Spilled rinse aid .	Always wipe up rinse aid spills immediately.
Stained tub interior	Detergent with colourant may have been used.	Make sure that the detergent has no colourant.
White film on inside surface	Hard water minerals.	To clean the interior, use the damp soft cloth with dishwasher detergent and wear rubber gloves. Never use any other cleaner than dishwasher detergent otherwise, it may cause foaming or suds.
There are rust stains on cutlery	The affected items are not corrosion resistant.	Avoid washing items that are not corrosion resistant in the dishwasher.
	A program was not run after dishwasher salt was added. Traces of salt have gotten into the wash cycle.	Always run a wash program without any crockery after adding salt. Do not select the Turbo function (if present), after adding dishwasher salt.
	The lid of the softer is loose.	Check the softener lid is secure.
Knocking noise in the dishwasher	A spray arm is knocking against an item in a basket	Interrupt the program and rearrange the items which are obstructing the spray arm.
Rattling noise in the dishwasher	Items of crockery are loose in the dishwasher.	Interrupt the program and rearrange the items of crockery.
Knocking noise in the water pipes	This may be caused by on-site installation or the cross-section of the piping.	This has no influence on the dishwasher function. If in doubt, contact a qualified plumber.
The dishes are not clean	The dishes were not loaded correctly.	See PART II "Preparing And Loading Dishes".
	The program was not powerful enough.	Select a more intensive program.

Problem	Possible Causes	What To Do
The dishes are not clean.	Not enough detergent was dispensed.	Use more detergent, or change your detergent.
	Items are blocking the movement of the spray arms.	Rearrange the items so that the spray can rotate freely.
	The filter combination is not clean or is not correctly fitted in the base of wash cabinet. This may cause the spray arm jets to get blocked.	Clean and/or fit the filter correctly. Clean the spray arm jets.
Cloudiness on glassware.	Combination of soft water and too much detergent.	Use less detergent if you have soft water and select a shorter cycle to wash the glassware and to get them clean.
White spots appear on dishes and glasses.	Hard water area can cause limescale deposits.	Check water softener settings or fill status of salt container.
Black or grey marks on dishes	Aluminium utensils have rubbed against dishes	Use a mild abrasive cleaner to eliminate those marks.
Detergent left in dispenser	Dishes block detergent dispenser	Re-loading the dishes properly.
The dishes aren't drying	Improper loading	Use gloves if detergent residue can be found on dishes to avoid skin irritations.
	Dishes are removed too soon	Do not empty your dishwasher immediately after washing. Open the door slightly so that the steam can come out. Take out the dishes until the inside temperature is safe to touch. Unload the lower basket first to prevent the dropping water from the upper basket.

Problem	Possible Causes	What To Do
The dishes aren't drying	Wrong program has been selected.	With a short program, the washing temperature is lower, decreasing cleaning performance. Choose a program with a long washing time.
	Use of cutlery with a low-quality coating.	Water drainage is more difficult with these items. Cutlery or dishes of this type are not suitable for washing in the dishwasher.

WARNING

Self-repair or non-professional repair may cause serious risks to the safety of the user of the appliance and impact warranty.

Availability Of Spare Parts

- Seven years after placing the last unit of the model on the market:**
 Motor, circulation and drain pump, heaters and heating elements, including heat pumps (separately or bundled), piping and related equipment including all hoses, valves, filters and aqua stops, structural and interior parts related to door assemblies (separately or bundled), printed circuit boards, electronic displays, pressure switches, thermostats and sensors, software and firmware including reset software.
- Ten years after placing the last unit of the model on the market:**
 Door hinge and seals, other seals, spray arms, drain filters, interior racks and plastic peripherals such as baskets and lids.

LOADING THE BASKETS ACCORDING TO EN60436:

Loading the dishwasher to its full capacity will contribute to energy and water savings.

1.Upper basket:

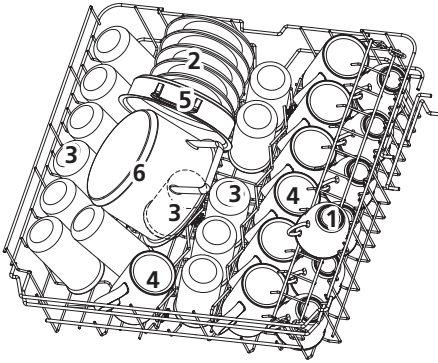

Number	Item
1	Cups
2	Saucers
3	Glasses
4	Mugs
5	Oven pot
6	Small pot

2.Lower basket:

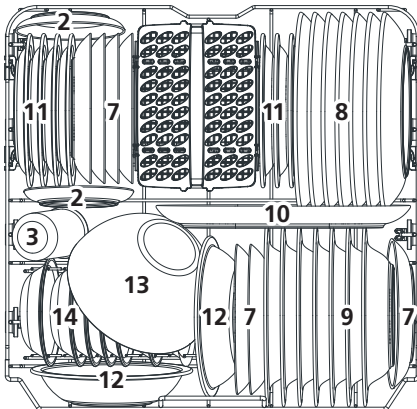

Number	Item
7	Dessert plates
8	Dinner plates
9	Soup plates
10	Oval platter
11	Melamine dessert plates
12	Melamine bowls
13	Glass bowl
14	Dessert bowls
15	Cutlery basket

3.Cutlery rack:

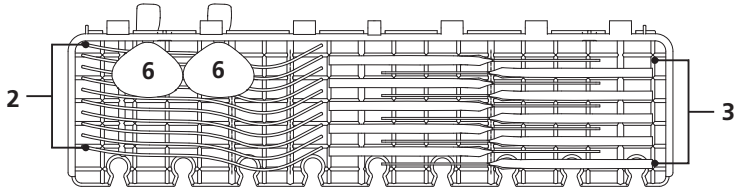

NOTE:

Please place the light flat wares on the shelf. **The maximum loading weight is 1.5kg.**

4.Cutlery basket:

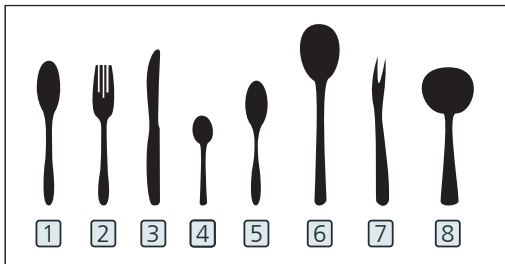
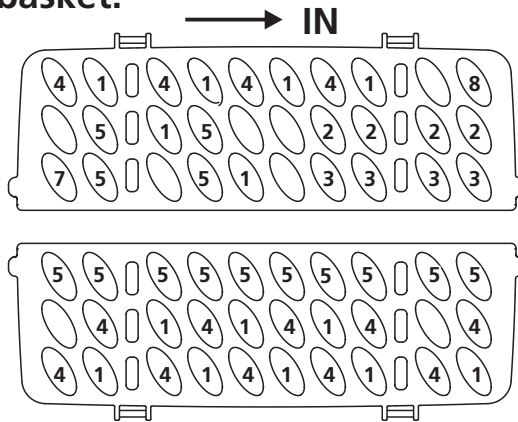

Number	Item
1	Soup spoons
2	Forks
3	Knives
4	Tea spoons
5	Dessert spoons
6	Serving spoons
7	Serving fork
8	Gravy ladle

Information for comparability tests in accordance with EN60436

Capacity: 14 place settings

Position of the upper basket: lower position

Program: ECO

Rinse aid setting: Max

Softener setting: H3

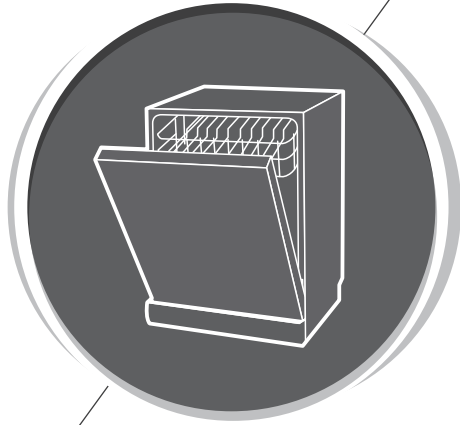

Dishwasher Instruction Manual

PART II: Special Version
EVDW5111B



Please read this manual carefully
before using the dishwasher and
Keep this manual for future reference.

CONTENTS

	4	USING YOUR DISHWASHER
	4	Control Panel
	6	Water Softener
01	7	Preparing And Loading Dishes
	10	Function Of The Rinse Aid And Detergent
	11	Filling The Rinse Aid Reservoir
	12	Filling The Detergent Dispenser
	13	PROGRAM SELECTION
	13	Wash Cycle Table
02	15	Saving Energy
	15	Starting A Program
	15	Changing The Program Mid-cycle
	16	Forget To Add A Dish?
	16	Auto Open
03	17	ERROR CODES
04	18	TECHNICAL INFORMATION



NOTE:

- If you cannot solve the problems by yourself, please ask for help from a professional technician.
- The manufacturer, following a policy of constant development and updating of the product, may make modifications without giving prior notice.
- If lost or out-of-date, you can receive a new user manual from the manufacturer or responsible vendor.

QUICK USER GUIDE

Please read the corresponding content on the instruction manual for detailed operating method.

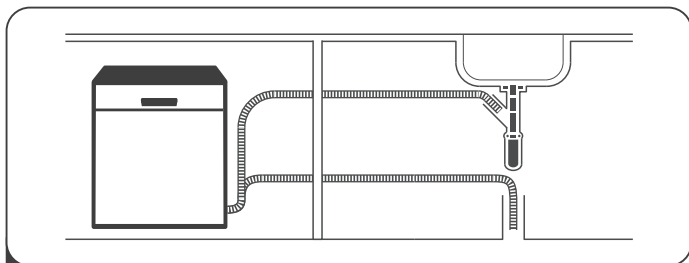

- 1 Install the dishwasher
(Please check the section 5 "INSTALLATION INSTRUCTION" of PART I : Generic Version.)



- 2 Remove larger residue from dishes.
Avoid pre-rinsing.

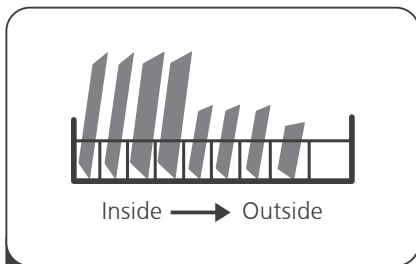

- 3 Load the baskets.

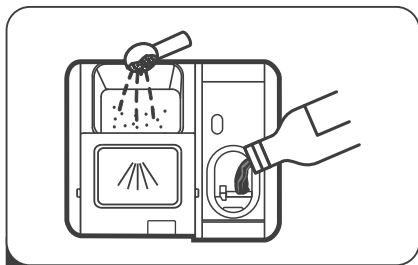

- 4 Fill the dispenser with detergent and rinse aid.

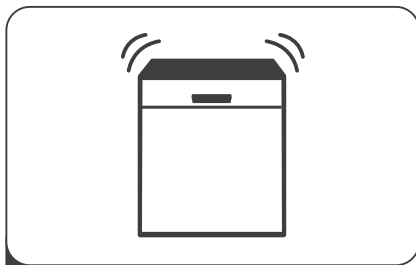

- 5 Select a suitable program and start the dishwasher.

USING YOUR DISHWASHER



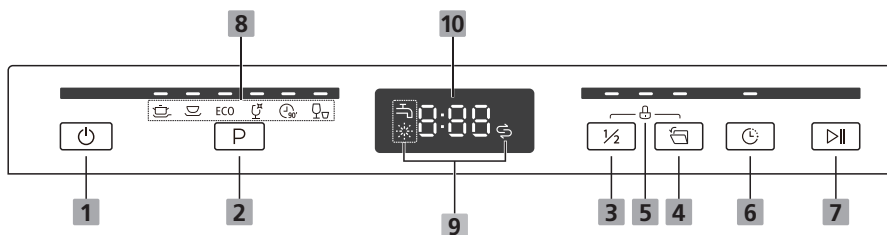







Control Panel



Operation (Button)

1 Power	Press this button to turn on your dishwasher, the screen lights up. When pressing this button, corresponding indicator will be lit.
2 Program	Press this button to select the appropriate washing program, the program indicator will be lit.
3 Half-load	When you have about or less than half of full place settings dishware to wash, you can choose this function to save energy and water. (It can only be used with Intensive, Universal, ECO, Glass and 90 min.)
4 Autoopen	Press this button to open/close the door when the wash cycle is over. Open the door to get better drying effect in daily life. When you are out for a long time, you can close the door to prevent the bugs.(It can not used with Rapid.)
5 Child lock	This option allows you to lock the buttons on the control panel - except the Power button - so children cannot accidentally start the dishwasher by pressing the buttons on the panel. To lock or unlock the buttons on the control panel, press and hold the Half load button+ Extra drying button for 3 seconds simultaneously. When pressing this button, corresponding indicator will be lit.
6 Delay	Press this button to set the delayed hours for washing. You can delay the start of washing up to 24 hours. One press on this button delays the start of washing by one hour.
7 Start/Pause	To start the selected washing program or pause it when the dishwasher is working.

Display

<p>8 Program indicator</p>	<p> Intensive For heaviest soiled crockery, and normally soiled pots, pans, dishes etc. With dried-on food.</p> <p> Universal For normally soiled loads, such as pots, plates, glasses and lightly soiled pans.</p> <p>ECO ECO This is the standard program suitable for normally soiled loads, such as pots, plates, glasses and lightly soiled pans.</p> <p> Glass For lightly soiled crockery and glass.</p> <p> 90 min For normally soiled loads that need quick wash.</p> <p> Rapid A shorter wash for lightly soiled loads that do not need drying.</p>
<p>9 Warning indicator</p>	<p> Rinse Aid If the "  " indicator is lit, it means the dishwasher is low on dishwasher rinse aid and requires a refill.</p> <p> Salt If the "  " indicator is lit, it means the dishwasher is low on dishwasher salt and needs to be refilled.</p> <p> Water Faucet If the "  " indicator is lit, it means the water faucet closed.</p>
<p>10 Screen</p>	<p>To show the remaining program time and delay time, error code etc.</p>

Water Softener

The water softener must be set manually, using the water hardness dial.

The water softener is designed to remove minerals and salts from the water, which would have a detrimental or adverse effect on the operation of the appliance.

The more minerals there are, the harder your water is.

The softener should be adjusted according to the hardness of the water in your area. Your local Water Authority can advise you on the hardness of the water in your area.

Adjusting salt consumption

The dishwasher is designed to allow for adjustment in the amount of salt consumed based on the hardness of the water used. This is intended to optimise and customise the level of salt consumption.

Please follow the steps below for adjustment in salt consumption.

1. **Open** the door, **switch** on the appliance;
2. **Within 60 seconds after the appliance was switched on press the program button for more than 5 seconds to enter the water softener setting mode.**
3. Press the **program button** again to select the proper set according to your local environment, the **setting** will change in the following sequence:
H1->H2->H3->H4->H5->H6;
4. Press the Power button to end the **setting mode**.

WATER HARDNESS				Water softner level	Regeneration occurs every X program sequence 1)	Salt consumption (gram/cycle)
German °dH	French °fH	British °Clarke	Mmol/l			
0 - 5	0 - 9	0 - 6	0 - 0.94	H1	No regeneration	0
6 - 11	10 - 20	7 - 14	1.0 - 2.0	H2	10	9
12 - 17	21 - 30	15 - 21	2.1 - 3.0	H3	5	12
18 - 22	31 - 40	22 - 28	3.1 - 4.0	H4	3	20
23 - 34	41 - 60	29 - 42	4.1 - 6.0	H5	2	30
35 - 55	61 - 98	43 - 69	6.1 - 9.8	H6	1	60

1°dH=1.25 °Clarke=1.78 °fH=0.178mmol/l

The **factory** setting: H3

- 1) Every cycle with a regeneration operation consumes additional 2.0 litres of water, the energy consumption increases by 0.02 kWh and the program extends by 4 minutes.



Please check the section 3 “Loading The Salt Into The Softener” of PART I : Generic Version, If your dishwasher lacks salt.



NOTE:

If your model does not have any water softener, you may skip this section.

Water Softener

The hardness of the water varies from place to place. If hard water is used in the dishwasher, deposits will form on the dishes and utensils.

The appliance is equipped with a special softener that uses a salt container specifically designed to eliminate lime and minerals from the water.

Preparing And Loading Dishes

- Consider buying utensils which are identified as dishwasher-proof.
- For particular items, select a program with the lowest possible temperature.
- To prevent damage, do not take glass and cutlery out of the dishwasher immediately after the program has ended.

For washing the following cutlery/dishes

Are not suitable

- Cutlery with wooden, horn china or mother-of-pearl handles
- Plastic items that are not heat resistant
- Older cutlery with glued parts that are not temperature resistant
- Bonded cutlery items or dishes
- Pewter or cooper items
- Crystal glass
- Steel items subject to rusting
- Wooden platters
- Items made from synthetic fibres

Are of limited suitability

- Some types of glasses can become dull after a large number of washes
- Silver and aluminum parts have a tendency to discolor during washing
- Glazed patterns may fade if machine washed frequently

Recommendations for loading the dishwasher

Scrape off any large amounts of leftover food. Soften remnants of burnt food in pans. It is not necessary to rinse the dishes under running water.

For best performance of the dishwasher, follow these loading guidelines.

(Features and appearance of baskets and cutlery baskets may vary from your model.)

Place objects in the dishwasher in **the** following way:

- Items such as cups, glasses, pots/pans, etc. **must** be faced downwards.
- Curved items, or ones with recesses, should be loaded aslant so that water can run off.
- All utensils are stacked securely and can not tip over.
- All utensils are placed in the way that the spray arms can rotate freely during washing.
- Load hollow items such as cups, glasses, pans etc. With the opening facing downwards so that water cannot collect in the container or a deep base.
- Dishes and items of cutlery must not lie inside one another, or cover each other.
- To avoid damage, glasses should not touch one another.
- The upper basket is designed to hold more delicate and lighter dishware such as glasses, coffee and tea cups.
- Long bladed knives stored in an upright position are a potential hazard!
- Long and / or sharp items of cutlery such as carving knives must be positioned horizontally in the upper basket.
- Please do not overload your dishwasher. This is important for good results and for reasonable consumption of energy.

NOTE:

Very small items should not be washed in the dishwasher as they could easily fall out of the basket.

Removing the dishes

To prevent water dripping from the upper basket into the lower basket, we recommend that you empty the lower basket first, followed by the upper basket.

WARNING



Items will be hot! To prevent damage, do not take glass and cutlery out of the dishwasher for around 15 minutes after the program has ended.

Loading the upper basket

The upper basket is designed to hold more delicate and lighter dishware such as glasses, coffee and tea cups and saucers, as well as plates, small bowls and shallow pans (as long as they are not too dirty). Position the dishes and cookware so that they will not get moved by the spray of water.



Loading the lower basket

We suggest that you place large and difficult to clean items into the lower basket: such as pots, pans, lids, serving dishes and bowls, as shown in the figure below. It is preferable to place serving dishes and lids on the side of the racks in order to avoid blocking the rotation of the top spray arm.

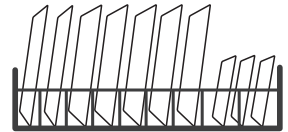

The maximum diameter advised for plates in front of the detergent dispenser is of 19 cm, this not to hamper the opening of it.

Loading the cutlery basket

Cutlery should be placed in the cutlery basket separate from each other in the appropriate positions. Avoid nesting of the cutlery to prevent insufficient cleaning performance.

⚠ WARNING



Do not let any item extend through the bottom.
Always load sharp utensils with the sharp point down!



For the best washing effect, please load the baskets refer to standard loading options on last section of PART I : Generic Version

Function Of The Rinse Aid And Detergent

The rinse aid is released during the final rinse to prevent water from forming droplets on your dishes, which can leave spots and streaks. It also improves drying by allowing water to **run** off the dishes. Your dishwasher is designed to use liquid rinse aids.

⚠ WARNING

Only use branded rinse aid for dishwasher. Never fill the rinse aid dispenser with any other substances (e.g. Dishwasher cleaning agent, liquid detergent). This would damage the appliance.

When to refill the rinse aid

The regularity of the dispenser needing to be refilled depends on how often dishes are washed and the rinse aid setting used.

- The Low Rinse Aid indicator () will be lit when more rinse aid is needed.
- Do not overfill the rinse aid dispenser.

Function of detergent

The chemical ingredients that compose the detergent are necessary to remove, crush and dispense all dirt out of the dishwasher. Most of the commercial quality detergents are suitable for this purpose.

⚠ WARNING

- Proper Use of Detergent

Use only detergent specifically made for dishwashers use. Keep your detergent fresh and dry.

Do not fill detergent into the dispenser until you are ready to start the dishwasher.



Dishwasher detergent is corrosive! Keep dishwasher detergent out of the reach of children.

Filling The Rinse Aid Reservoir

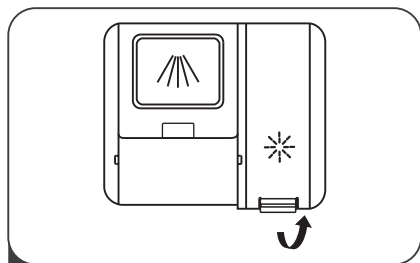

- 1 Remove the rinse reservoir cap by lifting up the handle .

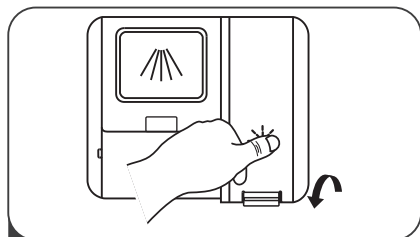

- 3 Close the cap after all.

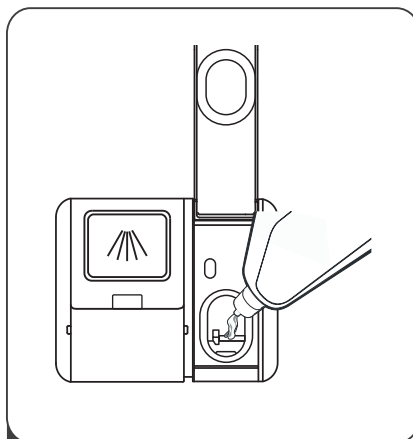

- 2 Pour the rinse aid into the dispenser, being careful not to overfill.

Adjusting the rinse aid reservoir

To achieve a better drying performance with limited rinse aid, the dishwasher is designed to adjust the consumption by user. Follow the below steps.

1. Close the door and switch on the appliance.
2. Within 60 seconds after step 1, press the Program button more than 5 seconds, and then press the Delay button to enter the set model, the rinse aid indication blinks as 1Hz frequency.
3. Press the Program button to select the proper set according to your using habits, the sets will change in the following sequence: D1->D2->D3->D4->D5->D1. The higher the number, the more rinse aid the dishwasher uses.
4. Press the Power button to end the set up model.

Filling The Detergent Dispenser

Three ways to open the cover:

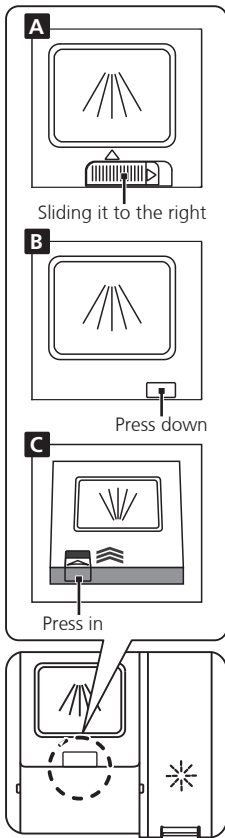

1 Please choose an open way according to the actual situation.

- A.** Open the cap by sliding the release latch.
- B.** Open the cap by pressing down the release latch.
- C.** Open the cap by pressing in the release latch.

NOTE:

- Be aware that depending on the soiling of water, setting may be different.
- Please observe the manufacturer's recommendations on the detergent packaging.

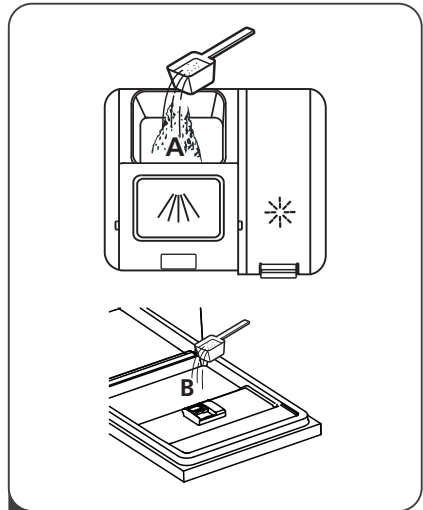

2 Add detergent into the larger cavity (A) for main wash.

For better cleaning result, especially if you have very dirt items, pour a small amount of detergent onto the door. The additional detergent will activate during the pre-wash phase.

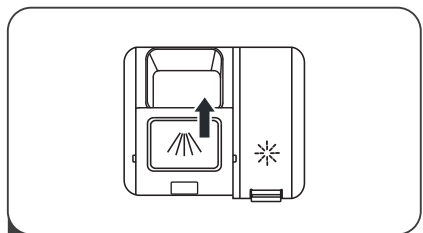





3 Close the flap by sliding it to the front and then pressing it down.

Wash Cycle Table

The table below shows which programs are best for the levels of food residue on them and how much detergent is needed. It also show various information about the programs. Consumption values and program duration are only indicative except for ECO program.

(●) indicates that the program uses rinse aid in the last rinse.

Program	Description Of Cycle	Detergent Pre/Main Wash	Running Time(min)	Energy (kWh)	Water (L)	Rinse Aid
 Intensive	Pre-wash(50°C)					
	Wash(65°C)					
	Rinse	4/18g	205	1.549	18.7	●
	Rinse	1 or 2 tabs				
	Rinse(60°C)					
Drying						
 Universal	Pre-wash(45°C)					
	Wash(55°C)					
	Rinse	4/18g	175	1.239	18.7	●
	Rinse	1 or 2 tabs				
	Rinse(60°C)					
Drying						
ECO (*EN60436)	Wash(50°C)					
	Rinse	22g	198	0.849	11.0	●
	Rinse(50°C)	1 or 2 tabs				
	Drying					
 Glass	Pre-wash(40°C)					
	Wash(50°C)					
	Rinse	4/18g	120	0.902	15.2	●
	Rinse(50°C)	1 or 2 tabs				
	Drying					
 90 min	Wash(55°C)					
	Rinse	22g	90	0.839	11.5	●
	Rinse(50°C)	1 or 2 tabs				
	Drying					
 Rapid	Wash(40°C)					
	Rinse(40°C)	12g	30	0.652	11.0	○
	Rinse(50°C)					

NOTE:

ECO : The ECO program is suitable to clean normally soiled tableware, that (*EN60436) for this use, it is the most efficient program in terms of its combined energy and water consumption, and it is used to assess compliance with the EU ecodesign legislation.

Saving Energy

1. Pre-rinsing of tableware items leads to increased water and energy consumption and is not recommended.
2. Washing tableware in a household dishwasher usually consumes less energy and water in the use phase than hand dishwashing when the household dishwasher is used according to the instructions.

Starting A Program

1. Draw out the lower and upper basket, load the dishes and push them back. It is commended to load the lower basket first, then the upper one.
2. Pour in the detergent.
3. Insert the plug into the socket. The power supply refer to last page "Product fiche". Make sure that the water supply is turned on to full pressure.
4. Close the door, press the Power button.
5. Choose a program, the response light will turn on. Then press the Start/Pause button, the dishwasher will start its cycle.

Changing The Program Mid-cycle

A program can only be changed if it has been running only for a short period of time, otherwise the detergent may have already been released or the wash water with detergent has already been drained. If this is the case, the dishwasher needs to be reset and the detergent dispenser must be refilled. To reset the dishwasher, follow the instructions below:

1. Press the Start/Pause button to pause the washing.
2. Press Program button more than three seconds the machine will be in program selection mode.
3. You can change the program to the desired cycle setting.

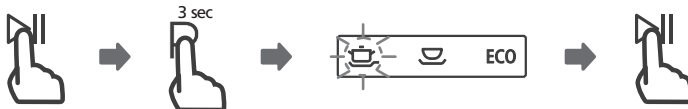

Forget To Add A Dish?

A forgotten dish can be added any time before the detergent dispenser opens. If this is the case, follow the instructions below:

1. Press the Start/Pause button to pause the washing.
2. After the spray arms **stopped** working, you can open the door completely.
3. Add the forgotten dishes.
4. Close the door.
5. Press the Start/Pause button, the dishwasher will continued to run after 10

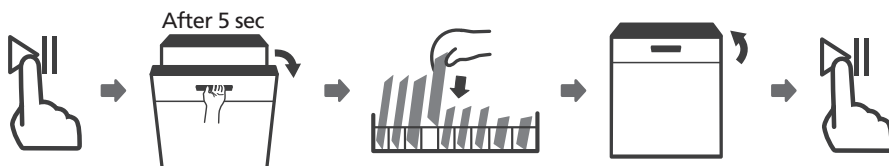

⚠ WARNING



It is dangerous to open the door mid-cycle, as hot steam may scald you.

Auto Open

After washing, the door will open automatically to achieve better drying effect.

💡 NOTE:

The dishwasher door must not be blocked when set to open automatically.

This can disrupt door lock functionality.

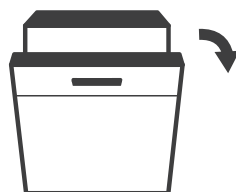

ERROR CODES

If there is a malfunction the dishwasher will display an error code. The following table shows possible error codes and their causes.

Codes	Meanings	Possible Causes
E1	Longer inlet time.	Faucets is not opened, or water intake is restricted, or water pressure is too low.
E3	Not reaching required temperature.	Malfunction of heating element.
E4	Overflow.	Some element of dishwasher leaks .
Ed	Failure of communication between main circuit board with display circuit board .	Open circuit or break wiring for the communication

⚠ WARNING

- If overflow occurs, turn off the main water supply before calling a service.
- If there is water in the base pan because of an overflow or small leak, the water should be removed before restarting the dishwasher.
- **If there is an error code that cannot be solved, please request professional assistance.**

TECHNICAL INFORMATION

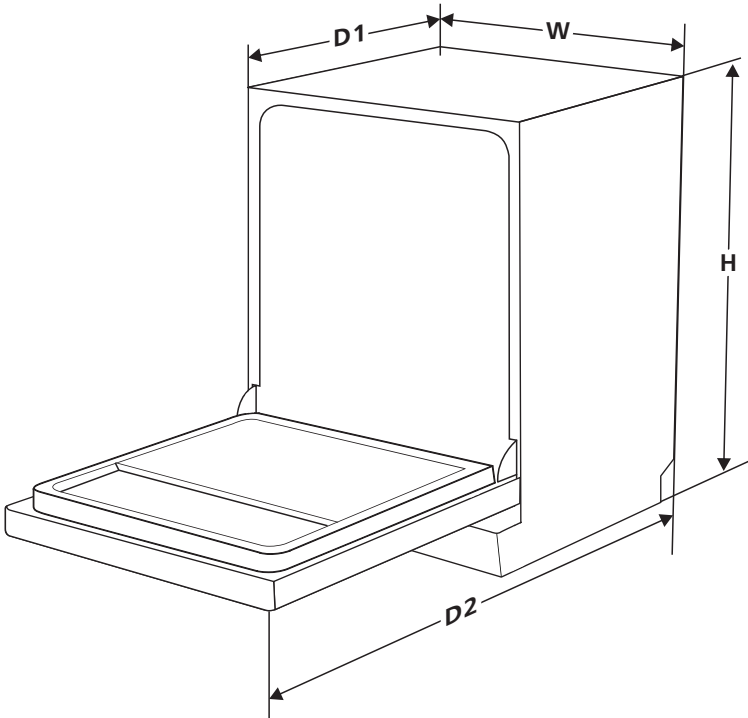

Height (H)	845mm
Width (W)	598mm
Depth (D1)	600mm (with the door closed)
Depth (D2)	1175mm (with the door opened 90°)

Product information sheet (EN60436)

Supplier's name or trade mark: Everglades

Supplier's address (b): Elbeka Electro b.v. Distributiestraat 21 4283 JN GIESSEN THE NETHERLANDS

Model identifier: EVDW5111B

General product parameters:

Parameter	Value	Parameter	Value	
Rated capacity (a) (ps)	14	Dimensions in cm	Height	85
			Width	60
			Depth	60
EEI (a)	49,9	Energy efficiency class (a)	D (c)	
Cleaning performance index (a)	1,125	Drying performance index (a)	1,065	
Energy consumption in kWh [per cycle], based on the eco programme using cold water fill. Actual energy consumption will depend on how the appliance is used.	0,849	Water consumption in litres [per cycle], based on the eco program. Actual water consumption will depend on how the appliance is used and on the hardness of the water.	11,0	
Program duration (a) (h:min)	3:18	Type	Free standing	
Airborne acoustical noise emissions (a) (dB(A) re 1 pW)	44	Airborne acoustical noise emission class (a)	B (c)	
Off-mode (W)	N/A	Standby mode (W)	0,49	
Delay start (W) (if applicable)	1,00	Networked standby (W) (if applicable)	N/A	

Minimum duration of the guarantee offered by the supplier (b):

Additional information:

Weblink to the supplier's website, where the information in point 6 of Annex II to Commission Regulation (EU) 2019/2022 (1) (b) is found:

(a) for the eco program.

(b) changes to these items shall not be considered relevant for the purposes of paragraph 4 of Article 4 of Regulation (EU) 2017/1369.

(c) if the product database automatically generates the definitive content of this cell the supplier shall not enter these data.

(1) Commission Regulation (EU) 2019/2022 of 1 October 2019 laying down eco design requirements for household dishwashers pursuant to Directive 2009/125/EC of the European Parliament and of the Council amending Commission Regulation (EC) No 1275/2008 and repealing Commission Regulation (EU) No 1016/2010 (see page 267 of this Official Journal).

General Warranty Conditions

1. The products of Everglades come with a full 5-year factory warranty after purchase. This warranty can never be transferred and only applies within the Netherlands. Local warranty rules will apply in other countries. Visits by a technician are only possible in the BeNeLux.
2. A copy of the purchase receipt must always be supplied when reporting a repair. Cover under the warranty will not be available if this receipt is not present.
3. The warranty does not apply to:
 - Easily breakable components such as glass, plastic, seals, lights, etc.
 - Normal wear and tear, such as strings, hinges, buttons, other moving parts, etc.
 - Situations where the device has been in contact with chemical and/or electro-chemical products or other unsuitable products.
 - If faults in the device can be attributed to transport damage beyond our control, or to improper installation and assembly.
 - Incorrect use, sub-standard maintenance and failure to comply with instructions concerning operation and assembly.
 - Non-household use, like in hair salons, hospitality settings, etc.
 - Claims against the warranty will become void if repairs or procedures on the device are carried out by persons other than our service team, and if the device is fitted with components or accessories that are classed as non-original components and can thus cause defects.
4. Under the warranty, faulty components will, as the service team sees fit, be repaired free of charge or replaced by appropriate components. It will be up to the service team to determine whether a repair must be carried out by a technician or whether the fault must be resolved by sending the concerned component to the consumer. Devices that can be transported normally (e.g. in a car) must be returned to the point of purchase for further service. Devices that cannot be transported normally will be repaired on site. Repairs under the warranty always require a valid purchase receipt to be presented. Replaced components will become our property.
5. If a complaint is unfounded, all accompanying costs must be paid by the consumer.
6. If you believe that a planned service visit does not need to take place, this must be reported by the previous working day otherwise costs will be charged.
7. The faulty device must be clean, empty and easily accessible during service visits. If this is not the case, the technician can refuse to perform repairs and the cost of the visit will be charged.
8. Repair or replacement during the warranty period will not result in the warranty period being extended.

General Warranty Conditions

9. Damage that has been caused by a faulty device must be personally reported by the consumer to his or her insurance.
10. Additional or alternative claims, particularly to compensate for damage caused outside the device, are excluded unless such liability has been prescribed by law.
11. In addition, in accordance with legal provisions, we bear unrestricted liability for damage that falls under the Product liability Act and all damage that can be attributed to deliberate contractual breaches, gross negligence or deliberate intent on our part, or on the part of our legal representatives or persons appointed by us.
12. The warranty conditions of Everglades are subject to Dutch law.

Service number for the Netherlands: 0900-040404 www.everglades.nl

Service number for Belgium: 0032-(0)38080919



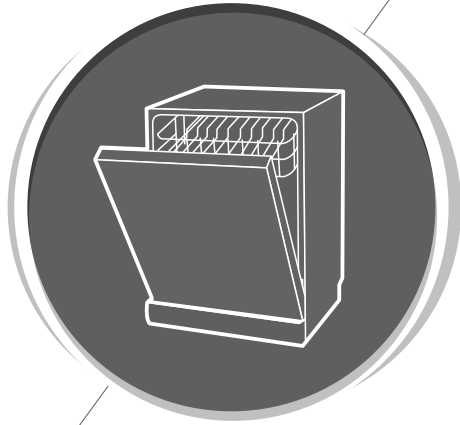

Lave-vaisselle

Manuel d'instructions

PARTIE I : Version générique

EVDW5111B



Merci de lire attentivement ce manuel avant d'utiliser le lave-vaisselle et conserver ce manuel pour référence future.

SOMMAIRE

01	3	CONSIGNES DE SECURITE
02	8	VUE D'ENSEMBLE DU PRODUIT
03	9	UTILISATION DE VOTRE LAVE-VAISSELLE
	9	Charger le sel dans l'adoucisseur
	11	Conseils de Chargement des Paniers
04	12	ENTRETIEN ET NETTOYAGE
	12	Entretien externe
	12	Entretien interne
	15	Entretien du lave-vaisselle
05	16	CONSIGNES D'INSTALLATION
	16	Connexion électrique
	17	Alimentation et évacuation de l'eau
	18	Connexion des tuyaux d'évacuation
	19	Positionnement de l'appareil
	19	Installation autonome
06	21	CONSEILS DE DEPANNAGE
07	25	CHARGEMENT DES PANIERS



REMARQUE :

- Consulter la section sur les **Conseils de Dépannage** vous aidera à résoudre certains problèmes courants par vous-même.
- Si vous ne pouvez pas résoudre les problèmes par vous-même, merci de solliciter l'aide d'un technicien professionnel.
- Le fabricant, suivant une politique de développement et de mise à jour constante du produit, peut apporter des modifications sans préavis.
- S'il est perdu ou obsolète, vous pouvez recevoir un nouveau manuel d'utilisation de la part du fabricant ou du vendeur responsable.

CONSIGNES DE SECURITE

▲ AVERTISSEMENT

En utilisant votre lave-vaisselle, merci de respecter les précautions suivantes :

- L'installation et la réparation ne peuvent être effectuées que par un technicien qualifié.
- Cet appareil est destiné à être utilisé dans des applications domestiques et similaires telles que :
 - les espaces de cuisine du personnel dans les magasins, les bureaux et autres environnements de travail ;
 - les maisons de ferme ;
 - par les clients dans les hôtels, les motels et autres environnements de type résidentiel ;
 - les environnements de type "bed and breakfast".
- **Cet appareil peut être utilisé par des enfants à partir de 8 ans et par des personnes aux capacités physiques, sensorielles ou mentales réduites,** ou manquant d'expérience et de connaissances, s'ils ont reçu une surveillance ou des instructions concernant l'utilisation de l'appareil en toute sécurité et s'ils comprennent les risques encourus.

Les enfants ne doivent pas jouer avec l'appareil. Le nettoyage et l'entretien par l'utilisateur ne doivent pas être effectués par des enfants sans surveillance. (Pour EN60335-1)
- Cet appareil n'est pas destiné à être utilisé par des personnes (y compris les enfants) dont les capacités physiques, sensorielles ou mentales sont réduites, ou qui manquent d'expérience et de connaissances, à moins

qu'elles n'aient reçu une surveillance ou des instructions concernant l'utilisation de l'appareil par une personne responsable de leur sécurité. (Pour IEC60335-1)

- Le matériel d'emballage peut être dangereux pour les enfants !
- Les enfants doivent être surveillés afin de s'assurer qu'ils ne jouent pas avec l'appareil.
- Cet appareil est destiné à un usage domestique intérieur uniquement.

Afin d'éviter tout risque d'électrocution, ne pas immerger l'appareil, le cordon ou la fiche dans l'eau ou tout autre liquide.

- Merci de débrancher l'appareil avant de le nettoyer ou de l'entretenir. Utiliser un chiffon doux humidifié avec du savon doux, puis utiliser un chiffon sec pour l'essuyer à nouveau.
- Si le cordon d'alimentation est endommagé, il doit être remplacé par le fabricant, son agent de service ou une personne de qualification similaire afin d'éviter tout danger.



Instructions de Mise à la terre

- Cet appareil doit être mis à la terre. En cas de dysfonctionnement ou de panne, la mise à la terre réduira le risque de choc électrique en fournissant un chemin de moindre résistance au courant électrique. Cet appareil est équipé d'une fiche de mise à la terre.
- La fiche doit être branchée dans une prise appropriée, installée et mise à la terre conformément à tous les codes et ordonnances locaux.
- Une mauvaise connexion du conducteur de mise à la terre de l'équipement peut entraîner un risque de choc électrique.

- Vérifier auprès d'un électricien qualifié ou d'un représentant de service en cas de doutes sur la mise à la terre correcte de l'appareil.
- Ne pas modifier la fiche fournie avec l'appareil si elle n'est pas adaptée à la prise.
- Faire installer une prise adéquate par un électricien qualifié.
- Ne pas faire un usage abusif, s'asseoir ou se tenir debout sur la porte ou le panier à vaisselle du lave-vaisselle.
- Ne pas faire fonctionner votre lave-vaisselle si tous les panneaux d'enceinte ne sont pas mis en place correctement.
- Ouvrir la porte très prudemment si le lave-vaisselle est en marche, il y a un risque de projection d'eau.
- Ne pas poser d'objets lourds sur la porte ni se tenir debout sur celle-ci lorsqu'elle est ouverte. L'appareil pourrait basculer vers l'avant.
- Lors du chargement des objets à laver :
 - 1) Placer les objets pointus de manière à ce qu'ils ne risquent pas d'endommager le joint de la porte ;
 - 2) Avertissement : Les couteaux et autres ustensiles à pointe acérée doivent être chargés dans le panier avec leur pointe vers le bas ou placés en position horizontale.
- Certains détergents pour lave-vaisselle sont fortement alcalins. Ils peuvent être extrêmement dangereux en cas d'ingestion.
Eviter tout contact avec la peau et les yeux et tenir les enfants éloignés du lave-vaisselle lorsque la porte est ouverte.

- Vérifier qu'il n'y a pas de résidus de détergent à la fin du cycle de lavage.
- Ne pas laver les articles en plastique, sauf s'ils portent la mention "lavable au lave-vaisselle" ou une mention équivalente.
- Pour les articles en plastique non marqués, vérifier les recommandations du fabricant.
- N'utiliser que des détergents et des produits de rinçage recommandés pour un lave-vaisselle automatique.
- Ne jamais utiliser de savon, de détergent à lessive ou de détergent pour lavage à la main dans votre lave-vaisselle.
- La porte ne doit pas être laissée ouverte, car cela pourrait augmenter le risque de trébuchement.
- Pendant l'installation, l'alimentation électrique ne doit pas être pliée ou écrasée de manière excessive ou dangereuse.
- Ne pas modifier les commandes.
- L'appareil doit être raccordé à la vanne d'eau principale à l'aide de nouveaux jeux de tuyaux. Les anciens jeux ne doivent pas être réutilisés.
- Afin d'économiser de l'énergie, en mode veille, l'appareil s'éteint automatiquement après 15 minutes sans intervention de l'utilisateur.
- Le nombre maximum de couverts à laver est de 14.
- La pression d'eau maximale autorisée à l'entrée est de 1MPa.
- La pression d'entrée d'eau minimale autorisée est de 0,04 MPa.

Mise au rebut

- Pour la mise au rebut de l'emballage et de l'appareil, merci de vous adresser à un centre de recyclage. Pour cela, couper le câble d'alimentation et rendre le dispositif de fermeture de la porte inutilisable.



- L'emballage en carton est fabriqué à partir de papier recyclé et doit être jeté dans le centre de collecte des déchets de papier pour être recyclé.
- En vous assurant que ce produit soit éliminé correctement, vous contribuerez à prévenir les conséquences néfastes potentielles pour l'environnement et la santé humaine, qui pourraient autrement être causées par une manipulation inappropriée des déchets de ce produit.
- Pour des informations plus détaillées sur le recyclage de ce produit, merci de contacter votre bureau municipal local et votre service d'élimination des déchets ménagers.
- **ELIMINATION : Ne pas éliminer ce produit comme un déchet municipal non trié. La collecte de ces déchets séparément pour un traitement spécial est nécessaire.**

VUE D'ENSEMBLE DU PRODUIT

❗ IMPORTANT :

Afin d'obtenir les meilleures performances de votre lave-vaisselle, lire toutes les instructions d'utilisation avant de l'utiliser pour la première fois.

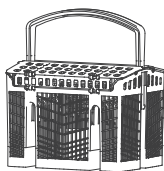
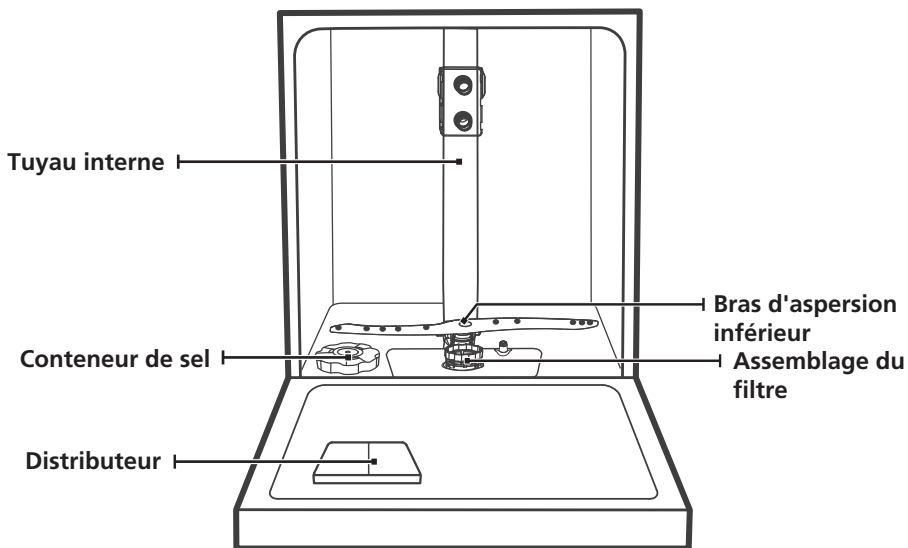

Panier à couverts

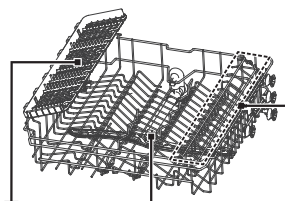

Porte-couverts Bras d'aspersion supérieur Étagère à tasses

Panier supérieur

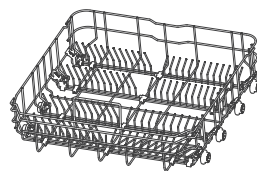

Panier inférieur

💡 REMARQUE :

Les illustrations ne sont données qu'à titre indicatif, les modèles du système de filtrage et des bras d'aspersion peuvent être différents.

UTILISATION DE VOTRE LAVE-VAISSELLE

Avant d'utiliser votre lave-vaisselle :

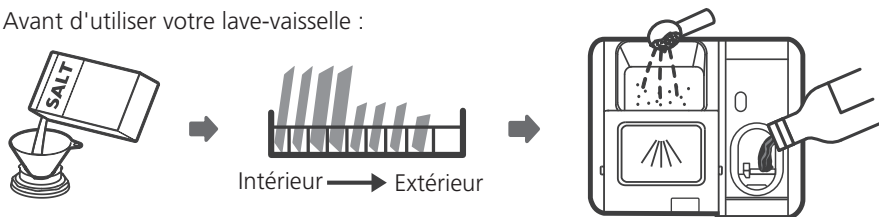

1. Régler l'adoucisseur d'eau
2. Charger le sel dans l'adoucisseur
3. Charger le panier
4. Remplir le distributeur de **détergent**



**Merci de consulter la section 1 "Adoucisseur d'Eau" de la PARTIE II :
Version Spéciale, s'il est nécessaire de régler l'adoucisseur d'eau.**

Charger le sel dans l'adoucisseur

REMARQUE :

Si votre modèle n'est pas équipé d'un adoucisseur d'eau, vous pouvez sauter cette section. Utiliser toujours du sel destiné au lave-vaisselle.

Le réservoir de sel se trouve sous le panier inférieur et doit être rempli comme expliqué ci-dessous :

⚠ AVERTISSEMENT

- **N'utiliser que du sel spécifiquement conçu pour un lave-vaisselle !**
Tout autre type de sel non spécifiquement conçu pour le lave-vaisselle, en particulier le sel de table, endommagera l'adoucisseur d'eau. En cas de dommages causés par l'utilisation de sel non approprié, le fabricant ne confère aucune garantie et n'est pas responsable des dommages causés.
- **Ne remplir de sel qu'avant de lancer un cycle.**
Cela évitera que des grains de sel ou de l'eau salée, qui auraient pu être renversés, ne restent au fond de la machine pendant un certain temps, ce qui pourrait provoquer de la corrosion.

Merci de suivre les étapes suivantes pour ajouter du sel pour lave-vaisselle :

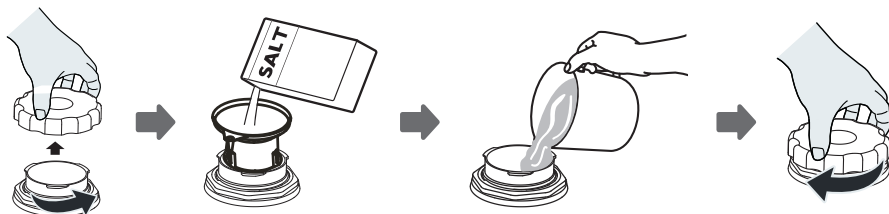

1. Retirer le panier inférieur et dévisser le bouchon du réservoir.
2. Placer l'extrémité de l'entonnoir (si fourni) dans le trou et verser environ 1,5 kg de sel pour lave-vaisselle.
3. Remplir d'eau le réservoir de sel jusqu'à sa limite maximale, il est normal qu'une petite quantité d'eau sorte du réservoir de sel.
4. Après avoir rempli le récipient, revisser fermement le bouchon.
5. Le témoin lumineux de sel **s'éteint** une fois que le récipient à sel a été rempli de sel.
6. Immédiatement après avoir versé le sel dans le réservoir, lancer un programme de lavage (nous vous conseillons d'utiliser un programme court). Sinon, le système de filtration, la pompe ou d'autres pièces importantes de la machine peuvent être endommagés par l'eau salée. Ceci est hors garantie.

REMARQUE :

- Le réservoir de sel ne doit être rempli que lorsque le témoin lumineux de sel () du panneau de commande s'allume. Selon le degré de dissolution du sel, le témoin lumineux de sel peut rester allumé même si le réservoir de sel est rempli. S'il n'y a pas de témoin lumineux de sel sur le panneau de commande (pour certains **modèles**), vous pouvez estimer le moment où il faut remplir le sel dans l'adoucisseur d'eau en fonction des cycles que le lave-vaisselle a effectués.
- Si du sel s'est répandu, lancer un programme de trempage ou un programme rapide pour l'éliminer.

Conseils de Chargement des Paniers

Réglage du panier supérieur

La hauteur du panier supérieur peut être facilement réglée afin d'accueillir des plats plus grands dans le panier supérieur ou inférieur.

Pour régler la hauteur de la grille supérieure, procéder comme suit:

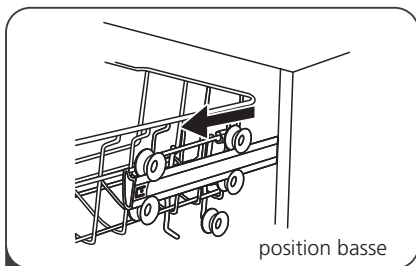

1 Sortir le panier supérieur.

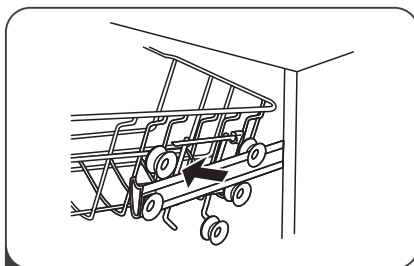

2 Retirer le panier supérieur.

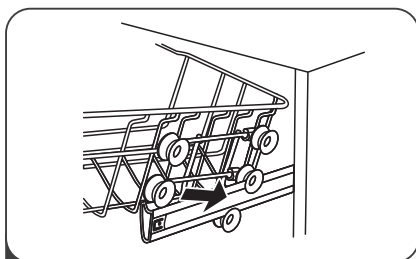

3 Replacer le panier supérieur sur les roulettes supérieures ou inférieures.

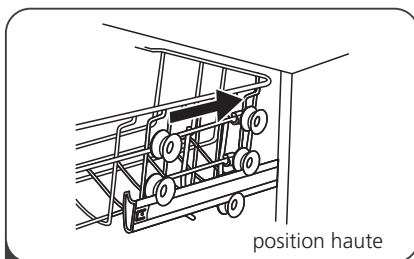

4 Pousser le panier supérieur.

Type 2:

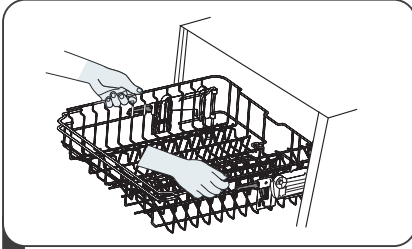

- 1** Pour relever le panier à la position supérieure, soulevez le panier jusqu'à ce que les deux côtés soient à la même hauteur. Le panier se placera fermement en position.

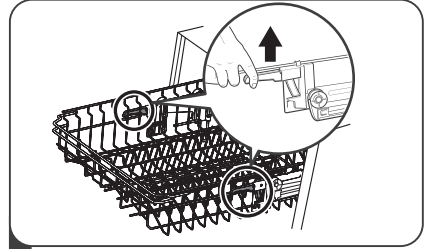

- 2** Pour baisser le panier, appuyez sur la poignée, puis relâchez.

Plier les étagères à tasses

Relevez l'étagère à tasses pour créer de l'espace afin de ranger des pièces de plus grandes dimensions dans le panier du lave-vaisselle. L'étagère ainsi disposée peut servir d'appui pour les grands verres. Vous pouvez également la retirer lorsque vous n'en avez pas besoin.



Rabattre les étagères du panier

Il est possible de les rabattre afin de créer davantage d'espace pour les pièces encombrantes.

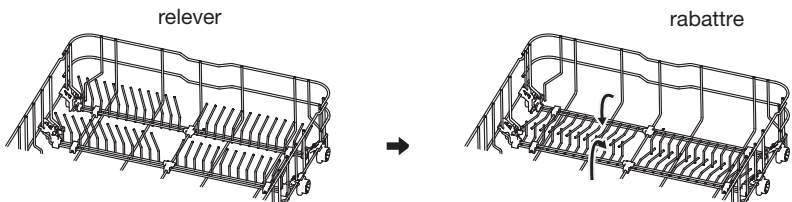

ENTRETIEN ET NETTOYAGE

Entretien externe

La porte et le joint de porte

Nettoyer régulièrement les joints de la porte à l'aide d'un chiffon doux et humide afin d'éliminer les dépôts d'aliments.

Lorsque le lave-vaisselle est chargé, des résidus d'aliments et de boissons peuvent s'égoutter sur les côtés de la porte du lave-vaisselle. Ces surfaces se trouvent à l'extérieur de l'armoire de lavage et ne sont pas accessibles à l'eau des bras d'asper-sion. Les dépôts doivent être essuyés avant de fermer la porte.

Le panneau de commande

Si un nettoyage est nécessaire, le panneau de commande doit être essuyé unique-ment à l'aide d'un chiffon doux et humide.

⚠ AVERTISSEMENT

- Afin d'éviter la pénétration d'eau dans la serrure de la porte et les composants électriques, ne pas utiliser de nettoyant en spray, quel qu'il soit.
- Ne jamais utiliser de nettoyants abrasifs ou de tampons à récurer sur les surfaces extérieures car ils risquent de rayer la finition. Certains essuie-tout peuvent également rayer ou laisser des marques sur la surface.

Entretien interne

Système de filtrage

Le système de filtrage situé à la base de l'armoire de lavage retient les gros débris du cycle de lavage, notamment les corps étrangers tels que les cure-dents ou les tessons. Les gros débris recueillis peuvent entraîner l'obstruction des filtres. Vérifier régulièrement l'état des filtres, retirer soigneusement les corps étrangers et nettoyer si nécessaire les pièces du système de filtrage à l'eau. Suivre les étapes ci-dessous pour nettoyer le filtre.

💡 REMARQUE :

Les illustrations ne sont données qu'à titre indicatif, les modèles du système de filtrage et des bras d'asper-sion peuvent être différents.

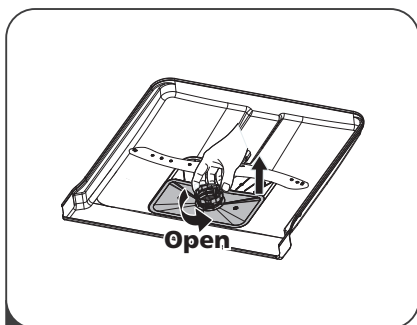

- 1 Tenir le filtre brut et le faire tourner dans le sens inverse aux aiguilles d'une montre pour le déverrouiller. Soulever le filtre vers le haut et le sortir du lave-vaisselle.

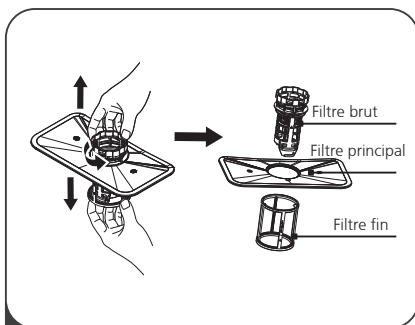

- 2 Le filtre fin peut être retiré du bas de l'ensemble du filtre. Le filtre brut peut être détaché du filtre principal en pressant doucement les languettes situées en haut et en le tirant.

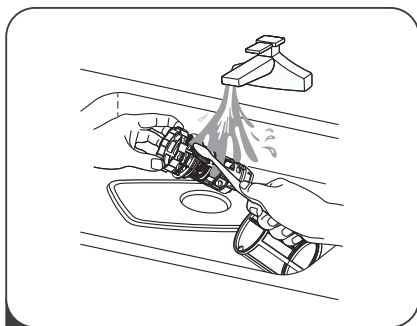

- 3 Les restes d'aliments plus importants peuvent être nettoyés en rinçant le filtre à l'eau courante. Pour un nettoyage plus approfondi, utiliser une brosse de nettoyage douce.

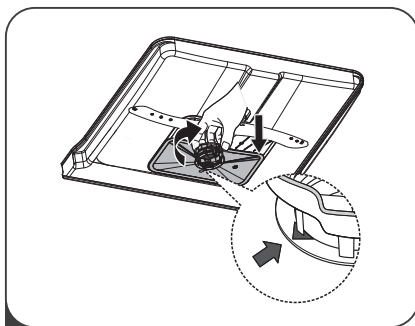

- 4 Remonter les filtres dans l'ordre inverse du démontage, replacer l'insert du filtre et tourner dans le sens des aiguilles d'une montre jusqu'à la flèche de fermeture.

⚠ AVERTISSEMENT

- Ne pas trop serrer les filtres. Remettre les filtres dans l'ordre en toute sécurité, sinon de gros débris pourraient pénétrer dans le système et provoquer un blocage.
- Ne jamais utiliser le lave-vaisselle sans que les filtres soient en place. Un remplacement incorrect du filtre peut réduire le niveau de performance de l'appareil et endommager la vaisselle et les ustensiles.

Bras d'aspersion

Il est nécessaire de nettoyer régulièrement les bras d'aspersion car les produits chimiques à base d'eau dure bouchent les jets et les roulements des bras d'aspersion.

Pour nettoyer les bras d'aspersion, suivre les instructions ci-dessous :

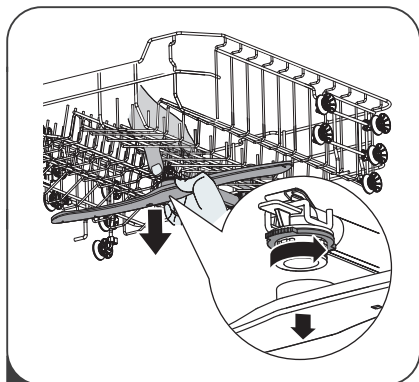

- 1** Pour retirer le bras d'aspersion supérieur, maintenir l'écrou au centre immobile et tourner le bras d'aspersion dans le sens inverse aux aiguilles d'une montre pour le retirer.

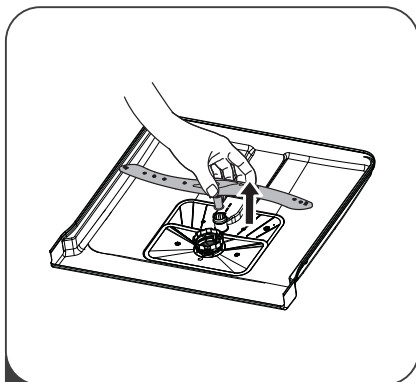

- 2** Pour retirer le bras d'aspersion inférieur, tirer le bras d'aspersion vers le haut.

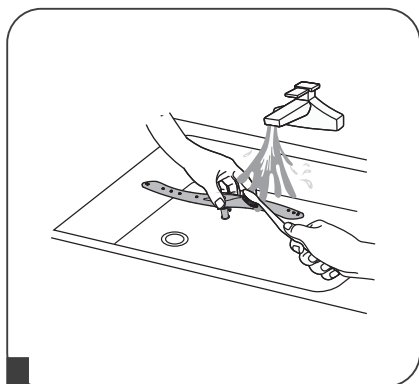

- 3** Laver les bras dans de l'eau savonneuse et chaude et utiliser une brosse douce pour nettoyer les jets. Les remettre en place après les avoir soigneusement rincés.

Entretien du lave-vaisselle

Précautions contre le gel

Merci de prendre des mesures de protection contre le gel du lave-vaisselle en hiver. Après chaque cycle de lavage, merci de procéder comme suit :

1. Couper l'alimentation électrique du lave-vaisselle à la source d'alimentation.
2. Couper l'alimentation en eau et débrancher le tuyau d'arrivée d'eau de la vanne d'eau.
3. Vider l'eau présente dans le tuyau d'entrée et dans la vanne d'eau. (Utiliser une casserole pour recueillir l'eau)
4. Reconnecter le tuyau d'arrivée d'eau à la vanne d'eau.
5. Retirer le filtre au fond du dispositif et utiliser une éponge pour absorber l'eau dans le puisard.

Après chaque lavage

Après chaque lavage, fermer l'arrivée d'eau de l'appareil et laisser la porte légèrement ouverte **pendant un moment** afin que l'humidité et les odeurs ne soient pas emprisonnées à l'intérieur.

Retirer le bouchon

Avant de procéder au nettoyage ou à l'entretien, retirer toujours la fiche de la prise.

Pas de solvants ni de nettoyant abrasif

Pour nettoyer l'extérieur et les pièces en caoutchouc du lave-vaisselle, ne pas utiliser de solvants ou de produits de nettoyage abrasifs. Utiliser uniquement un chiffon avec de l'eau chaude savonneuse.

Pour éliminer les taches sur la surface de l'intérieur, utiliser un chiffon imbibé d'eau et d'un peu de vinaigre, ou un produit de nettoyage spécialement conçu pour les lave-vaisselles.

En cas de non utilisation pour une **durée prolongée**

Il est recommandé de faire un cycle de lavage avec le lave-vaisselle vide, puis de débrancher la fiche de la prise d'alimentation, de couper l'arrivée d'eau et de laisser la porte de l'appareil légèrement ouverte. Cela permettra aux joints de la porte de durer plus longtemps et empêchera les odeurs de se former dans l'appareil.

Déplacer l'appareil

Si l'appareil doit être déplacé, essayer de le maintenir en position verticale. En cas de nécessité absolue, il peut être positionné sur le dos.

Joint

L'un des facteurs à l'origine de la formation d'odeurs dans le lave-vaisselle est la nourriture qui reste coincée dans les joints. Un nettoyage périodique avec une éponge humide permet d'éviter ce phénomène.

CONSIGNES D'INSTALLATION

⚠ AVERTISSEMENT



Risque de choc électrique

Débrancher l'alimentation électrique avant d'installer le lave-vaisselle.

Le non-respect de cette consigne peut entraîner la mort ou un choc électrique.

⚠ Attention

L'installation des tuyaux et des équipements électriques doit être effectuée par des professionnels.

Connexion électrique

⚠ AVERTISSEMENT

Pour votre sécurité personnelle :

- Ne pas utiliser de rallonge ou de prise d'adaptateur avec cet appareil.
- En aucune circonstance, ne jamais couper ou retirer la connexion de mise à la terre du cordon d'alimentation.

Exigences électriques

Merci de consulter l'étiquette signalétique pour connaître la tension nominale et raccorder le lave-vaisselle à l'alimentation électrique appropriée. Utiliser le fusible requis 10A/13A/16A, le fusible à retardement ou le disjoncteur recommandé et prévoir un circuit séparé desservant uniquement cet appareil.

Connexions électriques

Vérifier que la tension et la fréquence du courant correspondent à celles indiquées sur la plaque signalétique. N'insérer la fiche que dans une prise électrique correctement mise à la terre. Si la prise électrique à laquelle l'appareil doit être branché n'est pas adaptée à la fiche, remplacer la prise, plutôt que d'utiliser un adaptateur ou autre, car cela pourrait provoquer une surchauffe et des brûlures.

⚠ S'assurer que le dispositif de mise à la terre soit correctement installé avant l'utilisation

Alimentation et évacuation de l'eau

Raccordement d'eau froide

Raccorder le tuyau d'alimentation en eau froide à un connecteur fileté de 3/4 (pouce) et vérifier qu'il est bien fixé en place.

Si les conduites d'eau sont neuves ou n'ont pas été utilisées pendant une longue période, laisser couler l'eau pour vous assurer qu'elle est claire. Cette précaution est nécessaire pour éviter le risque que l'arrivée d'eau soit bloquée et endommager l'appareil.

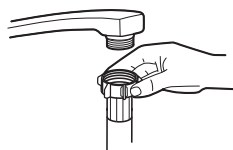

tuyau d'alimentation ordinaire



tuyau d'alimentation de sécurité

A propos du tuyau d'alimentation de sécurité

Le tuyau d'alimentation de sécurité est constitué de doubles parois. Le système garantit son intervention en bloquant le flux d'eau en cas de rupture du tuyau d'alimentation et lorsque l'espace d'air entre le tuyau d'alimentation lui-même et le tuyau ondulé extérieur est plein d'eau.

⚠ AVERTISSEMENT

Un tuyau qui se fixe à un robinet peut éclater s'il est installé sur la même conduite d'eau que le lave-vaisselle. Si votre évier en est équipé, il est recommandé de débrancher le tuyau et de boucher le trou.

Comment connecter le tuyau d'alimentation de sécurité

1. Tirer les tuyaux d'alimentation de sécurité hors du compartiment de rangement situé à l'arrière du lave-vaisselle.
2. Serrer les vis du tuyau d'alimentation de sécurité au robinet avec un filetage de 3/4 de pouce.
3. Ouvrir complètement l'eau avant de mettre le lave-vaisselle en marche.

Comment déconnecter le tuyau d'alimentation de sécurité

1. Couper l'arrivée d'eau.
2. Dévisser le tuyau d'alimentation de sécurité du robinet.

Connexion des tuyaux d'évacuation

Insérer l'embout d'évacuation dans un tuyau d'évacuation d'un diamètre minimum de 4 cm, ou le laisser couler dans l'évier, en veillant à ne pas le plier ou le serrer. La hauteur du tuyau d'évacuation doit être inférieure à 1000 mm. L'extrémité libre du tuyau ne doit pas être immergée dans l'eau pour éviter le reflux de celle-ci.

⚠️ Merci de fixer solidement le tuyau d'évacuation en position A ou B.

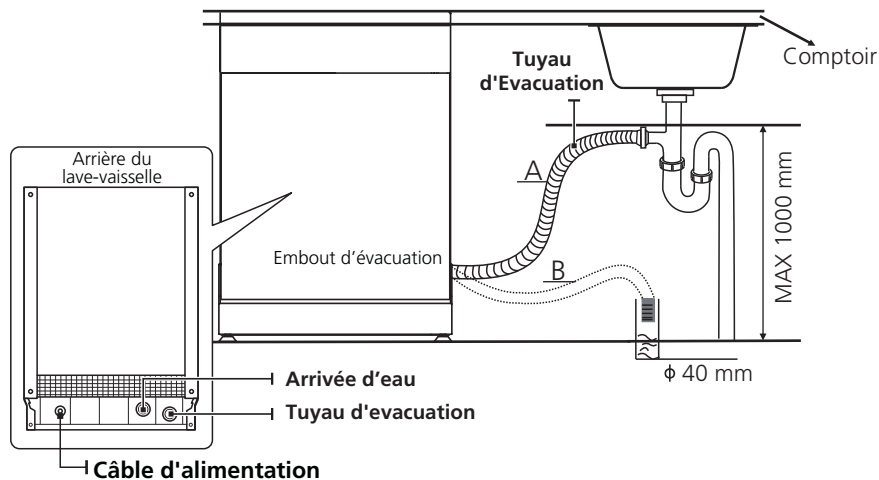

Comment évacuer l'excès d'eau des tuyaux

Si le raccordement au tuyau d'évacuation est placé à une hauteur supérieure à 1000 mm, un excès d'eau peut rester dans le tuyau d'évacuation. Il sera nécessaire d'évacuer l'excès d'eau du tuyau dans une cuvette ou un récipient approprié maintenu à l'extérieur et plus bas que l'évier.

Sortie d'eau

Raccorder le tuyau d'évacuation d'eau. Le tuyau d'évacuation doit être correctement installé afin d'éviter les fuites d'eau. Veiller à ce que le tuyau d'évacuation d'eau ne soit pas plié ou écrasé.

Extension de tuyau

S'il est nécessaire d'installer une extension de tuyau d'évacuation, veiller à utiliser un tuyau d'évacuation similaire.

La longueur ne doit pas dépasser 4 mètres, sinon l'effet nettoyant du lave-vaisselle pourrait être réduit.

Connexion du siphon

Le raccordement à l'évacuation doit se trouver à une hauteur inférieure à 1000 mm (maximum) du fond du lave-vaisselle.

Positionnement de l'appareil

Placer l'appareil à l'endroit souhaité. L'arrière doit reposer contre le mur derrière lui, et les côtés, le long des armoires ou des murs adjacents. Le lave-vaisselle est équipé de tuyaux d'alimentation et d'évacuation d'eau qui peuvent être positionnés sur les côtés droit ou gauche pour faciliter une installation correcte.

Mise à niveau de l'appareil

Une fois l'appareil positionné pour la mise à niveau, il est possible de modifier la hauteur du lave-vaisselle en réglant le niveau de vissage des pieds.

Dans tous les cas, l'appareil ne doit pas être incliné de plus de 2°.

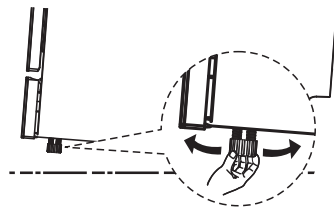

Installation Autonome

Etape 1. Installation entre des armoires existantes

La hauteur du lave-vaisselle, 845 mm, a été conçue pour permettre à la machine de s'insérer entre les armoires existantes de même hauteur dans les cuisines équipées modernes.

Le plateau stratifié de la machine ne nécessite aucun entretien particulier puisqu'il est résistant à la chaleur, aux rayures et aux taches.

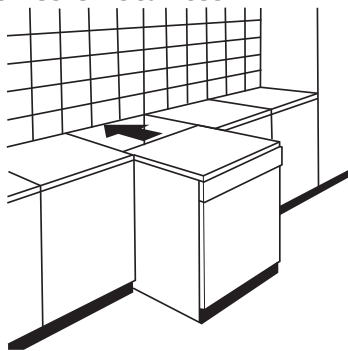

En dessous d'un plan de travail existant

(Lors de l'installation sous un plan de travail)
Dans la plupart des cuisines équipées modernes, il n'y a qu'un seul plan de travail sous lequel sont installés les meubles et les appareils électriques. Dans ce cas, retirer le plan de travail du lave-vaisselle en dévissant les vis situées sous le bord arrière du plan (a).

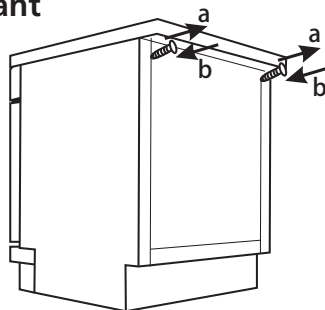

⚠ Attention

Après avoir retiré le plan de travail, les vis doivent être revissées sous le bord arrière du plan (b).

Etape 2. Choisir le meilleur emplacement pour le lave-vaisselle

La position d'installation du lave-vaisselle doit être proche du tuyau d'arrivée et d'évacuation existant et de la prise de courant.

Illustrations des dimensions de l'armoire et de la position d'installation du lave-vaisselle.

1. Moins de 5 mm entre le haut du lave-vaisselle et le meuble et la porte extérieure alignée sur le meuble.

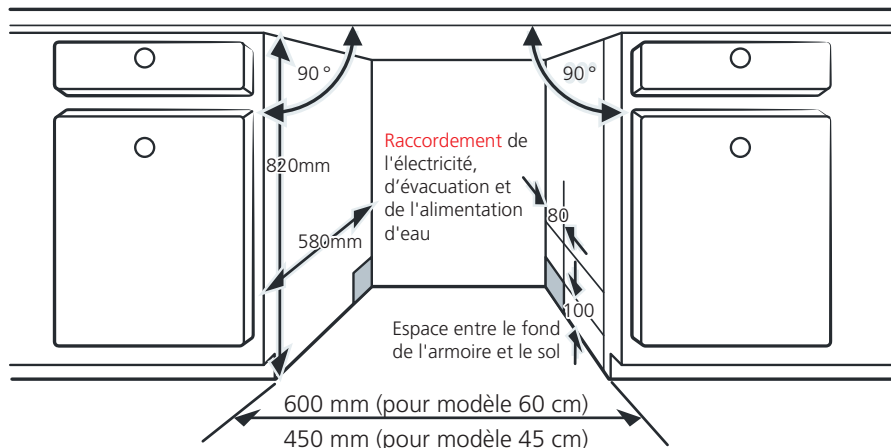

2. Si le lave-vaisselle est installé dans un coin de l'armoire, il doit y avoir un certain espace lorsque la porte est ouverte.

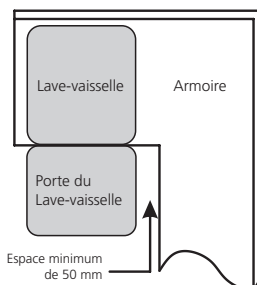

REMARQUE :

En fonction de l'emplacement de votre prise électrique, vous devrez peut-être découper un trou dans le côté opposé du meuble.

CONSEILS DE DEPANNAGE

Avant d'appeler le service

L'examen des tableaux des pages suivantes peut vous éviter de faire appel au service après-vente.

Problème	Causes possibles	Que faire
Le lave-vaisselle ne démarre pas	Le fusible a sauté, ou le disjoncteur s'est déclenché.	Remplacer le fusible ou réarmer le disjoncteur. Retirer tout autre appareil partageant le même circuit que le lave-vaisselle.
	L'alimentation n'est pas sous tension.	Vérifier que le lave-vaisselle est allumé et que la porte est bien fermée. Vérifier que le cordon d'alimentation est correctement branché dans la prise murale.
	La pression d'eau est faible	Vérifier que l'alimentation en eau est correctement raccordée et que l'eau est ouverte.
	La porte du lave-vaisselle n'est pas correctement fermée.	Veiller à bien fermer la porte et à la verrouiller.
L'eau n'est pas pompée du lave-vaisselle	Tuyau d'évacuation tordu ou coincé.	Vérifier le tuyau d'évacuation.
	Filtre obstrué.	Vérifier le système de filtrage .
	Evier de cuisine bouché.	Vérifier l'évier de la cuisine afin de vous assurer qu'il s'écoule bien. Si le problème vient de l'évier de la cuisine qui ne s'écoule pas, vous aurez peut-être besoin d'un plombier plutôt que d'un réparateur de lave-vaisselle.
Mousse dans le tuyau	Mauvais détergent.	Utiliser uniquement le détergent spécial lave-vaisselle pour éviter la formation de mousse. Si cela se produit, ouvrir le lave-vaisselle et laisser la mousse s'évaporer. Ajouter 1 litre d'eau froide au fond du lave-vaisselle. Fermer la porte du lave-vaisselle, puis sélectionner n'importe quel cycle. Au début, le lave-vaisselle évacuera l'eau. Ouvrir la porte une fois l'étape de vidange terminée et vérifier si la mousse a disparu. Répéter l'opération si nécessaire.

Problème	Causes possibles	Que faire
	Produit de rinçage renversé.	Essuyer toujours immédiatement les déversements de produit de rinçage.
Intérieur du tuyau teinté	Un détergent avec colorant peut avoir été utilisé.	Vérifier que le détergent ne contienne pas de colorant.
Pellicule blanche sur la surface intérieure	Eau calcaire.	Pour nettoyer l'intérieur, utiliser un chiffon doux humide avec du détergent pour lave-vaisselle et porter des gants en caoutchouc. Ne jamais utiliser d'autre produit que du détergent pour lave-vaisselle, car cela pourrait provoquer de la mousse.
There are rust stains on cutlery	Les éléments concernés ne sont pas résistants à la corrosion.	Eviter de laver les éléments qui ne sont pas résistants à la corrosion dans le lave-vaisselle.
Il y a des taches de rouille sur les couverts.	Un programme n'a pas été lancé après l'ajout de sel dans le lave-vaisselle. Des traces de sel se sont introduites dans le cycle de lavage.	Après avoir ajouté du sel, toujours lancer un programme de lavage sans vaisselle. Ne pas sélectionner la fonction Turbo (si elle est présente), après avoir ajouté du sel pour lave-vaisselle.
	Le couvercle de l'adoucisseur est desserré	Vérifier que le couvercle de l'adoucisseur est bien fixé.
Bruit de claquement dans le lave-vaisselle	Un bras d'aspersion se heurte à un article dans un panier.	Interrompre le programme et réorganiser les articles qui obstruent le bras d'aspersion.
Bruit de cliquetis dans le lave-vaisselle	Les articles de vaisselle sont en vrac dans le lave-vaisselle.	Interrompre le programme et réorganiser les articles de la vaisselle.
Bruit de cognement dans les conduites d'eau	Cela peut être dû à l'installation sur site ou à la section de la tuyauterie.	Cela n'a aucune influence sur le fonctionnement du lave-vaisselle. En cas de doute, contacter un plombier qualifié.
La vaisselle n'est pas propre	La vaisselle n'a pas été chargée correctement.	Voir la PARTIE II "Préparation et chargement de la vaisselle".
	Le programme n'était pas assez puissant.	Sélectionner un programme plus intensif.

Problème	Causes possibles	Que faire
La vaisselle n'est pas propre	La quantité de détergent distribuée était insuffisante.	Utiliser plus de détergent, ou changer de détergent.
	Des articles bloquent le mouvement des bras d'aspersion.	Réorganiser les articles de manière à ce que le spray puisse tourner librement.
	La combinaison de filtres n'est pas propre ou n'est pas correctement installée dans la base de l'armoire de lavage. Les jets du bras d'aspersion peuvent alors se bloquer.	Nettoyer et/ou installer correctement le filtre. Nettoyer les jets du bras d'aspersion.
Les verres sont troubles	Combinaison d'eau douce et de trop de détergent.	Utiliser moins de détergent si votre eau est douce et sélectionner un cycle plus court pour laver les verres et les rendre propres.
Des taches blanches apparaissent sur la vaisselle et les verres.	Une zone d'eau calcaire peut provoquer des dépôts de calcaire.	Vérifier les réglages de l'adoucisseur d'eau ou l'état de remplissage du réservoir de sel.
Marques noires ou grises sur la vaisselle	Les ustensiles en aluminium ont frotté contre la vaisselle	Utiliser un nettoyant abrasif doux pour éliminer ces marques.
Reste de détergent dans le distributeur	La vaisselle bloque le distributeur de détergent	Recharger correctement la vaisselle.
La vaisselle ne sèche pas	Chargement incorrect	Utiliser des gants si vous trouvez des résidus de détergent sur la vaisselle afin d'éviter les irritations cutanées.
	La vaisselle est retirée trop tôt	Ne pas vider votre lave-vaisselle immédiatement après le lavage. Ouvrir légèrement la porte pour que la vapeur puisse s'échapper. Sortir la vaisselle jusqu'à ce que la température intérieure soit sûre au toucher. Décharger d'abord le panier inférieur pour éviter que l'eau ne tombe du panier supérieur.

Problème	Causes possibles	Que faire
La vaisselle ne sèche pas	Le mauvais programme a été sélectionné.	Avec un programme court, la température de lavage est plus basse, ce qui diminue les performances de nettoyage. Choisir un programme avec une longue durée de lavage.
	Utilisation de couverts dont le revêtement est de mauvaise qualité.	L'évacuation de l'eau est plus difficile avec ces articles. Les couverts ou la vaisselle de ce type ne peuvent pas être lavés dans le lave-vaisselle.

⚠ AVERTISSEMENT

La réparation par ses propres moyens ou la réparation non professionnelle peut entraîner des risques sérieux pour la sécurité de l'utilisateur de l'appareil et avoir un impact sur la garantie.

CHARGER LES PANIERS CONFORMEMENT A EN60436:

Charger le lave-vaisselle à pleine capacité contribuera à des économies d'énergie et d'eau.

1. Panier supérieur :

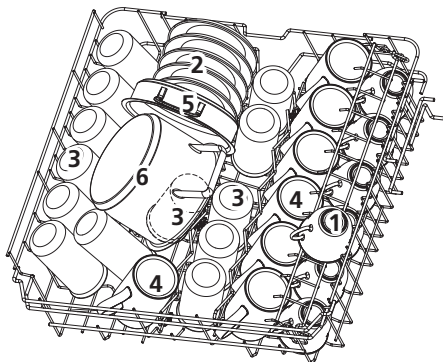

Numéro	Pièce
1	Tasses
2	Soucoupes
3	Verres
4	Grande tasses
5	Plat à four/grande poêle
6	Petite poêle

2. Panier inférieur :

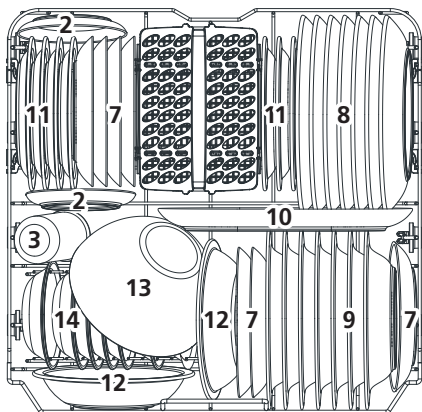

Numéro	Pièce
7	Assiettes à dessert
8	Grandes assiettes
9	Assiettes à potage
10	Plat ovale
11	Assiettes à dessert en mélamine
12	Bols en mélamine
13	Bol en verre
14	Bols à dessert
15	Panier à couverts

3. Porte-couverts:

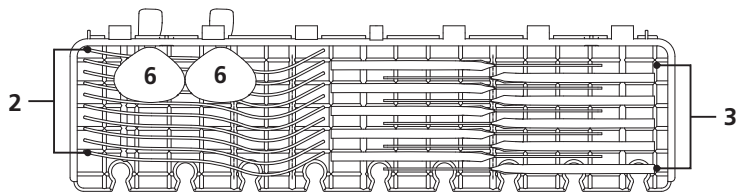

REMARQUE:

Veillez placer les plats légers sur l'étagère. Le poids maximum de chargement est de 1,5 kg.

4. Panier à couverts

→ IN

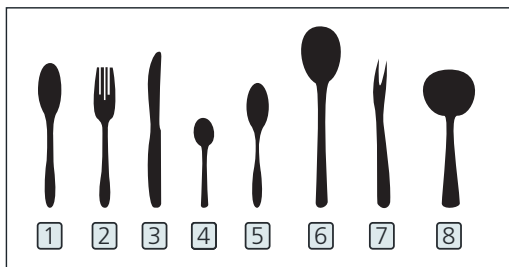
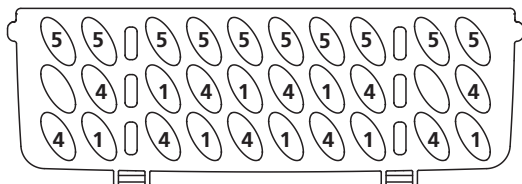
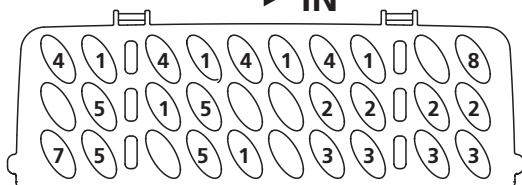

Numéro	Élément
1	Cuillères à soupe
2	Fourchettes
3	Couteaux
4	Cuillères à thé
5	Petites cuillères
6	Grandes cuillères
7	Fourchettes à servir
8	Louches à sauce

Informations pour les tests de comparabilité selon EN60436

Capacité : Réglages sur 14 couverts

Position du panier supérieur : position inférieure

Programme: ECO

Réglage du produit de rinçage : Max

Réglage de l'adoucisseur : H3

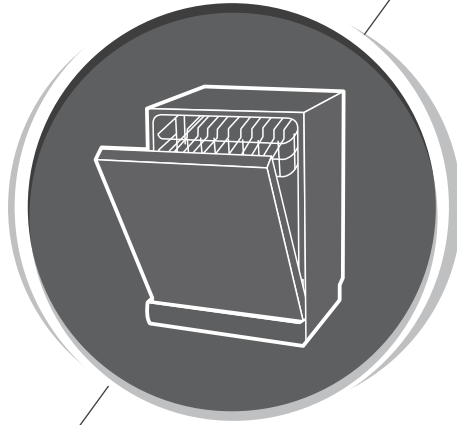

Lave-vaisselle

Manuel d'instructions

PARTIE II : Version spéciale
EVDW5111B



Merci de lire attentivement ce manuel avant d'utiliser le lave-vaisselle et conserver ce manuel pour référence future.

SOMMAIRE

01	4	UTILISATION DE VOTRE LAVE-VAISSELLE
	4	Panneau de commandes
	6	Adoucisseur d'eau
	7	Préparation et chargement de la vaisselle
	10	Fonction du produit de rinçage et du détergent
02	11	Remplissage du réservoir de produit de rinçage
	12	Remplissage du distributeur de détergent
	13	SELECTION DU PROGRAMME
	13	Tableau des cycles de lavage
	14	Economies d'énergie
03	14	Démarrer un programme
	14	Modification du programme en milieu de cycle
	15	Vous avez oublié d'ajouter un plat?
04	16	CODES ERREUR
	17	INFORMATIONS TECHNIQUES



REMARQUE :

- Si vous ne pouvez pas résoudre les problèmes par vous-même, merci de demander l'aide d'un technicien professionnel.
- Le fabricant, suivant une politique de développement et de mise à jour constante du produit, peut apporter des modifications sans préavis.
- S'il est perdu ou obsolète, vous pouvez recevoir un nouveau manuel d'utilisation de la part du fabricant ou du vendeur responsable.

GUIDE RAPIDE D'UTILISATION

Merci de lire le contenu correspondant du manuel d'instructions pour connaître la méthode d'utilisation détaillée.

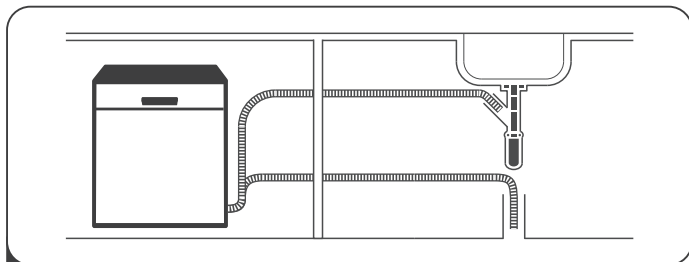

1 Installer le lave-vaisselle

(Merci de vérifier la section 5 "CONSIGNES D'INSTALLATION" de la PARTIE I : Version générique.)



2 Enlever les résidus les plus importants de la vaisselle. Éviter le pré-rinçage.

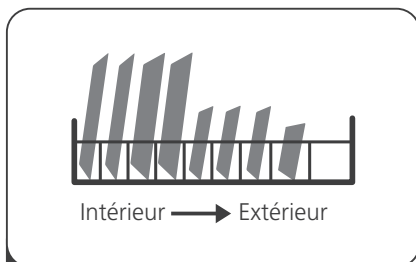

3 Charger les paniers.

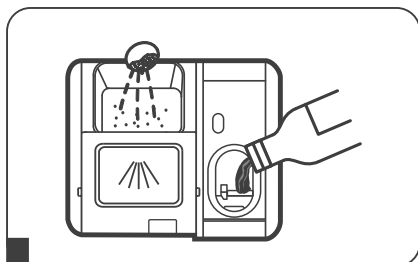

4 Remplir le distributeur de détergent et de produit de rinçage.



5 Sélectionner un programme approprié et mettre le lave-vaisselle en marche.

UTILISATION DE VOTRE LAVE-VAISSELLE



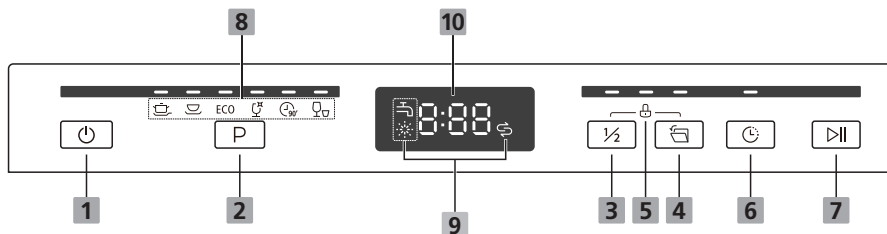











Panneau de commandes



Fonctionnement (Touches)

1 Alimentation	Appuyer sur ce bouton pour mettre en marche votre lave-vaisselle.
2 Programme	Sélectionner le programme de lavage approprié, le témoin du programme sélectionné s'allume.
3 Semi-charge	S'il y a environ la moitié ou moins d'un ensemble de couverts complet à laver, vous pouvez choisir cette fonction afin d'économiser de l'énergie et de l'eau. (Elle ne peut être utilisée qu'avec les fonctions Intensif, Universel, ECO, Verre et 90 min).
4 Ouverture automatique	La porte du lave-vaisselle s'ouvre automatiquement à la fin du programme pour une meilleure efficacité de séchage. Cette fonction ne peut pas être utilisée avec le programme Rapide.
5 Sécurité enfants	Cette option vous permet de verrouiller les boutons du panneau de commande, afin que les enfants ne puissent pas démarrer accidentellement le lave-vaisselle en appuyant sur les boutons du panneau. Seul le bouton Alimentation reste actif. Pour verrouiller ou déverrouiller les boutons du panneau de commande, appuyer simultanément sur le bouton Temporisat-ion + le bouton Semi-charge pendant 3 secondes. Lorsque vous appuyez sur ce bouton, le voyant correspondant s'allume.
6 Temporisat-ion	Appuyer sur le bouton pour régler le délai avant démarrage, le voyant correspondant s'allume.
7 Démarrer / Pause	Appuyer sur le bouton pour lancer le programme de lavage sélectionné ou mettre en pause le programme de fonctionnement.

Affichage

<p> Indicateur de programme</p>	<p> Intensif Pour la vaisselle la plus sale et les casseroles, poêles, plats, etc. modérément sales. Avec des aliments séchés.</p> <p> Universel Pour les charges modérément sales, comme les casseroles, les assiettes, les verres et les poêles légèrement sales.</p> <p>ECO ECO Il s'agit d'un programme standard, qui convient au nettoyage de la vaisselle modérément sale et qui est le plus efficace en termes de consommation combinée d'énergie et d'eau pour ce type de vaisselle.</p> <p> Verre Pour la vaisselle et les verres légèrement sales.</p> <p> 90 min Pour les charges modérément sales qui nécessitent un lavage rapide.</p> <p> Rapide Un lavage plus court pour les charges peu sales qui n'ont pas besoin d'être séchées.</p>
<p> Indicateurs d'alerte</p>	<p> Produit de Rinçage Si l'indicateur "  " est allumé, cela signifie que le lave-vaisselle ne dispose plus de suffisamment de produit de rinçage et qu'il doit être rempli.</p> <p> Sel Si l'indicateur "  " est allumé, cela signifie que le lave-vaisselle ne dispose plus de suffisamment de sel et qu'il doit être rempli.</p> <p> Robinet Si le voyant "  " est allumé, cela signifie que le robinet d'eau est fermé.</p>
<p> Délai d'exécution</p>	<p>Pour afficher le délai d'exécution (3h/6h/9h).</p>

Adoucisseur d'eau

L'adoucisseur d'eau doit être réglé manuellement, à l'aide du cadran de dureté de l'eau.

L'adoucisseur d'eau est conçu pour éliminer les minéraux et les sels de l'eau, qui auraient un effet néfaste ou défavorable sur le fonctionnement de l'appareil.

Plus il y a de minéraux, plus votre eau est dure.

L'adoucisseur doit être réglé en fonction de la dureté de l'eau dans votre région. Votre Service des Eaux local peut vous conseiller sur le niveau de dureté de l'eau dans votre région.

Ajustement de la consommation de sel

Le lave-vaisselle est conçu pour permettre un ajustement de la quantité de sel consommée en fonction de la dureté de l'eau utilisée. Ceci a pour but d'optimiser et de personnaliser le niveau de consommation de sel.

Merci de suivre les étapes ci-dessous pour ajuster la consommation de sel.

1. **Ouvrir** la porte, **mettre en marche** l'appareil ;
2. **Dans les 60 secondes suivant la mise en marche de l'appareil, appuyer sur le bouton Programme pendant plus de 5 secondes pour accéder au mode de réglage de l'adoucisseur d'eau.**
3. Appuyer **de nouveau** sur le **bouton Programme** pour sélectionner le réglage approprié en fonction de votre environnement local, le **réglage** basculera dans l'ordre suivant : H1->H2->H3->H4->H5->H6;
4. Appuyer sur le bouton d'alimentation pour mettre fin au **mode des réglages**.

DURETE DE L'EAU				Niveau d'adoucisseur d'eau	La régénération se produit tous les X séquence de programme 1)	Consommation de sel (gramme/cycle)
°dH Allemand	°fH Français	Clarke *Anglais	Mmol/l			
0 - 5	0 - 9	0 - 6	0 - 0.94	H1->Rapide Léger et brillant	Pas de régénération	0
6 - 11	10 - 20	7 - 14	1.0 - 2.0	H2->90min Léger et brillant	10	9
12 - 17	21 - 30	15 - 21	2.1 - 3.0	H3->Rapide, 90min Léger et brillant	5	12
18 - 22	31 - 40	22 - 28	3.1 - 4.0	H4->Verre Léger et brillant	3	20
23 - 34	41 - 60	29 - 42	4.1 - 6.0	H5->Rapide, Verre Léger et brillant	2	30
35 - 55	61 - 98	43 - 69	6.1 - 9.8	H6->Verre, 90min Léger et brillant	1	60

1°dH=1.25 °Clarke=1.78 °fH=0,178mmol/l Les réglages d'usine: H3

- 1) Chaque cycle avec une opération de régénération consomme 2,0 litres d'eau supplémentaires, la consommation d'énergie augmente de 0,02 kWh et le programme s'allonge de 4 minutes.



Merci de vérifier la section 3 "Chargement du sel dans l'adoucisseur" de la PARTIE I : Version générique, si votre lave-vaisselle manque de sel.



REMARQUE :

Si votre modèle n'est pas équipé d'un adoucisseur d'eau, vous pouvez sauter cette section.

Adoucisseur d'eau

La dureté de l'eau varie d'un endroit à l'autre. Si de l'eau dure est utilisée dans le lave-vaisselle, des dépôts se formeront sur la vaisselle et les ustensiles.

L'appareil est équipé d'un adoucisseur spécial qui utilise un récipient de sel spécialement conçu pour éliminer le calcaire et les minéraux de l'eau.

Préparation et chargement de la vaisselle

- Penser à acheter des ustensiles identifiés comme résistant au lave-vaisselle.
- Pour les articles particuliers, sélectionner un programme avec la température la plus basse possible.
- Afin d'éviter tout dommage, ne pas sortir les verres et les couverts du lave-vaisselle immédiatement après la fin du programme.

Pour le lavage des couverts/plats suivants

Ne conviennent pas

- Couverts avec manches en bois, en porcelaine ou en nacre
- Articles en plastique qui ne résistent pas à la chaleur
- Couverts anciens dont les parties collées ne résistent pas à la température.
- Couverts ou plats collés
- Eléments en étain ou cuivre
- Verre cristal
- Elément en acier susceptibles de rouiller
- Plateaux en bois
- Eléments en fibres synthétiques

Ne conviennent pas vraiment

- Certains types de verres peuvent devenir ternes après un grand nombre de lavages
- Les pièces en argent et en aluminium ont tendance à se décolorer au cours du lavage
- Les motifs vitrés peuvent s'estomper s'ils sont lavés fréquemment en machine

Recommandations pour le chargement du lave-vaisselle

Gratter les restes d'aliments en grande quantité. Ramollir les restes d'aliments brûlés dans les casseroles. Il n'est pas nécessaire de rincer la vaisselle à l'eau courante. Pour une performance optimale du lave-vaisselle, suivre ces directives de chargement.

(Les caractéristiques et l'apparence des paniers et des paniers à couverts peuvent varier par rapport à votre modèle).

Placer les objets dans le lave-vaisselle de la manière suivante :

- Les objets tels que les tasses, les verres, les casseroles, les poêles, etc. **doivent** être orientés vers le bas.
- Les articles courbés ou comportant des renforcements doivent être chargés en biais afin que l'eau puisse s'écouler.
- Tous les ustensiles sont bien empilés et ne peuvent pas basculer.
- Tous les ustensiles sont placés de manière à ce que les bras d'aspersion puissent tourner librement pendant le lavage.
- Charger les objets creux tels que les tasses, les verres, les casseroles, etc. L'ouverture doit être orientée vers le bas afin que l'eau ne puisse pas s'accumuler dans le récipient ou dans une base profonde.
- La vaisselle et les couverts ne doivent pas s'emboîter les uns dans les autres, ni se couvrir les uns les autres.
- Pour éviter tout dommage, les verres ne doivent pas se toucher.
- Le panier supérieur est conçu pour accueillir la vaisselle plus délicate et plus légère comme les verres, les tasses à café et à thé.
- Les couteaux à longue lame rangés en position verticale constituent un danger potentiel !
- Les couverts longs et pointus, tels que les couteaux à découper, doivent être placés horizontalement dans le panier supérieur.
- Merci de ne pas surcharger votre lave-vaisselle. C'est important pour obtenir de bons résultats et pour une consommation d'énergie raisonnable.

REMARQUE :

Les très petits objets ne doivent pas être lavés dans le lave-vaisselle car ils pourraient facilement tomber du panier.

Retirer la vaisselle

Afin d'éviter que l'eau ne s'écoule du panier supérieur dans le panier inférieur, nous vous recommandons de vider d'abord le panier inférieur, puis le panier supérieur.

AVERTISSEMENT



Les éléments seront chauds ! Afin d'éviter tout dommage, ne pas sortir le verre et les couverts du lave-vaisselle pendant environ 15 minutes après la fin du programme.

Chargement du panier supérieur

Le panier supérieur est conçu pour accueillir la vaisselle plus délicate et plus légère, comme les verres, les tasses à café et à thé et les soucoupes, ainsi que les assiettes, les petits bols et les casseroles peu profondes (à condition qu'elles ne soient pas trop sales). Placer la vaisselle et les ustensiles de cuisine de manière à ce qu'ils ne soient pas déplacés par le jet d'eau.



Chargement du panier inférieur

Nous vous suggérons de placer les éléments volumineux et difficiles à nettoyer dans le panier inférieur : tels que les casseroles, les poêles, les couvercles, les plats de service et les bols, comme indiqué sur l'illustration ci-dessous. Il est préférable de placer les plats de service et les couvercles sur le côté des paniers afin d'éviter de bloquer la rotation du bras d'aspersion supérieur. Le diamètre maximum conseillé pour les assiettes devant le distributeur de détergent est de 19 cm, ceci pour ne pas gêner l'ouverture de celui-ci.

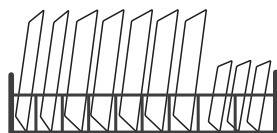

Chargement du panier à couverts

Les couverts doivent être placés dans le panier à couverts séparément les uns des autres, dans les positions appropriées. Faire en sorte de ne pas imbriquer les couverts les uns dans les autres afin d'éviter une performance de nettoyage insuffisante.

⚠ AVERTISSEMENT



Ne laisser aucun élément dépasser du fond.

Toujours charger les ustensiles tranchants avec la pointe vers le bas !



Pour un meilleur effet de lavage, merci de charger les paniers en vous référant aux options de chargement standard de la dernière section de la PARTIE I : Version générique

Fonction du produit de rinçage et du détergent

Le produit de rinçage est libéré pendant le dernier rinçage pour empêcher l'eau de former des gouttelettes sur votre vaisselle, ce qui peut laisser des taches et des traces. Il améliore également le séchage en permettant à l'eau de s'**écouler** de la vaisselle. Votre lave-vaisselle est conçu pour utiliser des produits de rinçage liquides.

⚠ AVERTISSEMENT

N'utiliser que du produit de rinçage de marque pour le lave-vaisselle. Ne jamais remplir le distributeur de produit de rinçage avec d'autres substances (par exemple, un produit de nettoyage pour lave-vaisselle, un détergent liquide). Cela pourrait endommager l'appareil.

Quand faut-il réapprovisionner le distributeur de liquide de rinçage ?

La régularité du remplissage du distributeur dépend de la fréquence d'utilisation du lave-vaisselle et de l'option de liquide de rinçage.

- L'indicateur de faible niveau de liquide de rinçage (☼) s'allume lorsque le produit de rinçage doit être rempli.
- Ne pas surremplir le distributeur de liquide de rinçage.

Fonction du détergent

Les ingrédients chimiques qui composent le détergent sont nécessaires pour enlever, désincruster et évacuer toutes les saletés du lave-vaisselle. La plupart des détergents de qualité commerciale sont adaptés à cet usage.

⚠ AVERTISSEMENT

- Utilisation Correcte du Détergent

N'utiliser que du détergent spécialement conçu pour les lave-vaisselle. Garder votre détergent frais et sec.

Ne pas remplir pas le distributeur de détergent avant d'être prêt à démarrer le lave-vaisselle.



Le détergent pour lave-vaisselle est corrosif ! Conserver le détergent pour lave-vaisselle hors de portée des enfants.

Remplissage du réservoir de produit de rinçage

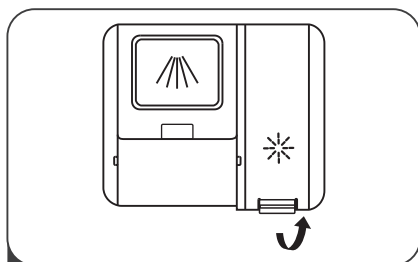

1 Ouvrez le bouchon du réservoir.

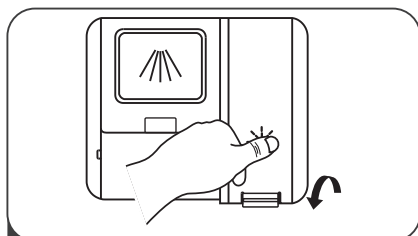

3 Refermez le bouchon du réservoir.

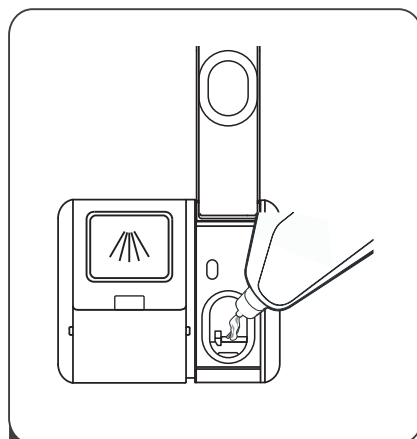

2 Versez le liquide de rinçage avec précaution dans le distributeur, en veillant à ne pas le faire déborder.

Réglage du réservoir de liquide de rinçage

Afin d'obtenir une meilleure performance de séchage avec une quantité de liquide de rinçage limitée, le lave-vaisselle est conçu pour ajuster la consommation en fonction de l'utilisateur.

Si le séchage de la vaisselle n'est pas satisfaisant ou en cas de taches, sélectionnez un réglage supérieur jusqu'à ce que le résultat soit optimal. Sélectionnez un réglage inférieur s'il y a des taches blanches collantes sur la vaisselle ou une pellicule bleuâtre sur les verres ou les lames de couteaux.

1. Fermez la porte et allumez l'appareil.
2. Dans les 60 secondes suivant l'étape 1, appuyez sur la touche de Programme pendant plus de 5 secondes.
3. Appuyez sur la touche Démarrage différé pour saisir le mode de réglage.
Le voyant du liquide de rinçage clignote.
4. Appuyez sur la touche de Programme pour sélectionner le réglage en fonction de vos habitudes d'utilisation. À chaque pression de la touche, les réglages se succèdent comme suit : D1->D2->D3->D4->D5->D1.
5. Appuyez sur la touche Marche/arrêt pour confirmer le réglage et terminer le mode de réglage.

Remplissage du distributeur de détergent

Trois façons d'ouvrir le couvercle :

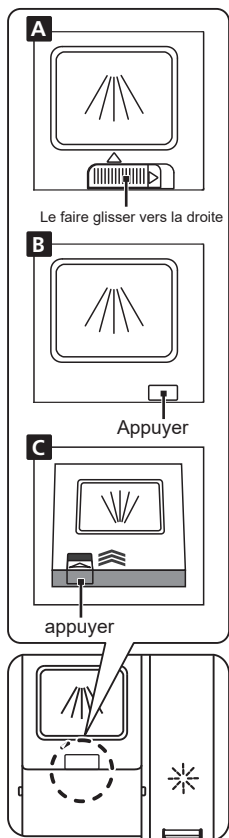

- 1** Veuillez choisir une voie ouverte en fonction de la situation réelle.
A. Ouvrez le capuchon en faisant glisser le loquet de déverrouillage.
B. Ouvrez le capuchon en appuyant sur le loquet de déverrouillage.
C. Ajoutez du détergent dans la plus grande cavité (A) pour le lavage principal.

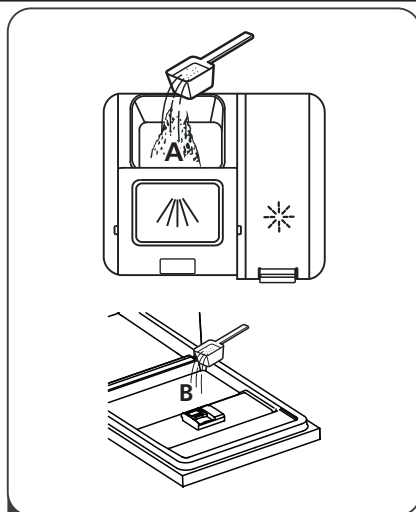

- 2** Ajoutez du détergent dans la plus grande cavité (A) pour le lavage principal. Pour un meilleur résultat de nettoyage, surtout si vous avez des objets très sales, versez une petite quantité de détergent sur la porte. Le détergent supplémentaire s'activera pendant la phase de pré-lavage

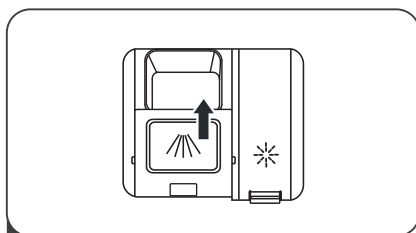

- 3** Fermez le rabat en le faisant glisser vers l'avant puis en appuyant dessus.

REMARQUE:







- veuillez noter que le réglage peut varier en fonction de la salissure de l'eau.
- Veuillez respecter les recommandations du fabricant figurant sur l'emballage du produit de lavage.

SELECTION DU PROGRAMME

Tableau des cycles de lavage

Le tableau ci-dessous indique les programmes qui conviennent le mieux en fonction du niveau de résidus alimentaires qu'ils contiennent et de la quantité de détergent nécessaire. Il présente également diverses informations sur les programmes. **Les valeurs de consommation et la durée du programme sont données à titre indicatif, sauf pour le programme ECO.**

(●) indique que le programme utilise le produit de rinçage lors du dernier rinçage.

Programme	Description du Cycle	Détergent Pré/Lavage principal	Temps d'exécution (min)	Energie (kWh)	Eau (L)	Produit de rinçage
 Intensif	Prélavage (50 C)					
	Lavage (65 C)					
	Rinçage	4/18g	205	1,549	18,7	●
	Rinçage	(1 ou 2 tabs)				
	Rinçage (60 C)					
 Universel	Prélavage (45 C)					
	Lavage (55 C)					
	Rinçage	4/18g	175	1,239	18,7	●
	Rinçage	(1 ou 2 tabs)				
	Rinçage (60 C)					
 ECO (*EN60436)	Lavage (50 C)					
	Rinçage	4/18g	198	0,849	11,0	●
	Rinçage (50 C)	(1 ou 2 tabs)				
	Séchage					
 Verre	Prélavage(40 C)					
	Lavage (50 C)					
	Rinçage	4/18g	120	0,902	15,2	●
	Rinçage (50 C)	(1 ou 2 tabs)				
 90 min	Lavage (55 C)					
	Rinçage	22g	90	0,839	11,5	●
	Rinçage (50 C)	(1 ou 2 tabs)				
	Séchage					
 Rapide	Lavage (40 C)					
	Rinçage (40 C)	12g	30	0,652	11,0	○
	Rinçage (40 C)					

REMARQUE:

ECO : Le programme ECO est adapté au nettoyage de la vaisselle normalement sale. Pour cet usage, il s'agit du programme le plus efficace en termes de consommation combinée d'énergie et d'eau, il est également utilisé pour évaluer la conformité à la législation européenne sur l'éco-conception.

Economies d'energie

1. Le prérinçage des éléments de vaisselle entraîne une augmentation de la consommation d'eau et d'énergie et n'est pas recommandé.
2. Le lavage de la vaisselle dans un lave-vaisselle domestique consomme généralement moins d'énergie et d'eau en phase d'utilisation que le lavage à la main lorsque le lave-vaisselle domestique est utilisé conformément aux instructions.

Démarrer un programme

1. Sortir le panier inférieur et le panier supérieur, charger la vaisselle et les remettre. Il est recommandé de charger d'abord le panier inférieur, puis le panier supérieur.
2. Verser le détergent.
3. Insérer la fiche dans la prise de courant. Pour l'alimentation électrique, voir la dernière page "Fiche produit". Vérifier que l'alimentation en eau est ouverte à pleine pression.
4. Ouvrir la porte, appuyer sur le bouton d'alimentation.
5. Choisir un programme, le voyant de réponse s'allume. Fermer ensuite la porte, le lave-vaisselle commence son cycle.

Modification du programme en milieu de cycle

Un programme ne peut être modifié que s'il n'a fonctionné que pendant une courte période, sinon le détergent peut avoir déjà été libéré ou l'eau de lavage avec le détergent a déjà été vidée. Si c'est le cas, le lave-vaisselle doit être réinitialisé et le distributeur de détergent doit être rempli à nouveau. Pour réinitialiser le lave-vaisselle, suivre les instructions ci-dessous :

1. Ouvrir un peu la porte pour arrêter le lave-vaisselle, une fois que le bras d'aspersion a cessé de fonctionner, vous pouvez ouvrir complètement la porte.
2. Appuyer sur le bouton Programme pendant plus de trois secondes, la machine passe en mode de sélection des programmes.
3. Vous pouvez modifier le programme en fonction du réglage du cycle souhaité.
4. Appuyer sur le bouton Démarrer/Pause, le lave-vaisselle se met en marche.

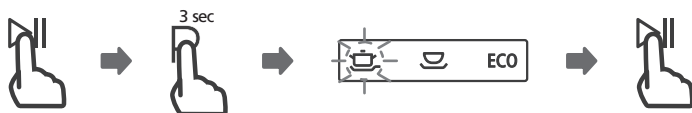

Vous avez oublié d'ajouter un plat ?

Un plat oublié peut être ajouté à tout moment avant l'ouverture du distributeur de détergent. Si tel est le cas, suivre les instructions ci-dessous :

1. Appuyez sur le bouton Démarrer / Pause pour arrêter le lavage.
2. Une fois que les bras d'aspersion ont cessé de fonctionner, vous pouvez ouvrir complètement la porte.
3. Ajouter la vaisselle oubliée.
4. Fermer la porte.
5. Appuyez sur le bouton Démarrer / Pause, le lave-vaisselle se remet en marche.

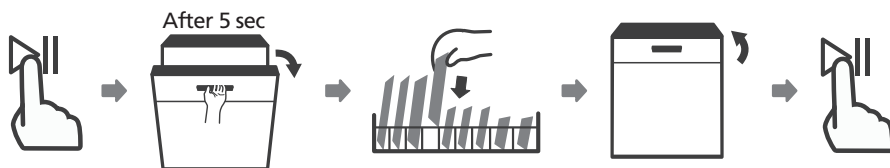

⚠ AVERTISSEMENT



Il est dangereux d'ouvrir la porte à mi-cycle, car la vapeur chaude peut vous brûler.

Ouverture automatique

À la fin du programme, la porte du lave-vaisselle s'ouvre automatiquement. Cela permet à la condensation de s'échapper et à l'air frais d'atteindre la vaisselle. Vous obtenez ainsi de meilleurs résultats de séchage. Toutes les surfaces avoisinant le lave-vaisselle doivent être résistantes à cette condensation.

💡 Remarque:

La porte du lave-vaisselle ne doit pas être bloquée. Cela peut perturber la fonctionnalité de verrouillage de la porte. Cette fonction ne peut pas être utilisée avec le programme Rapide.



CODES ERREUR

En cas de dysfonctionnement, le lave-vaisselle affiche un code d'erreur. Le tableau suivant indique les codes d'erreur possibles et leurs causes.

Codes	Significations	Causes Possibles
E1	Durée d'arrivée plus longue.	Les robinets ne sont pas ouverts, ou l'arrivée d'eau est limitée, ou la pression d'eau est trop faible.
E3	La température requise n'est pas atteinte.	Dysfonctionnement de l'élément chauffant.
E4	Débordement.	Un élément du lave-vaisselle fuit.
Ed	Echec de la communication entre la carte du circuit principal et la carte du circuit d'affichage.	Circuit ouvert ou rupture du câblage de la communication

⚠ AVERTISSEMENT

- En cas de débordement, couper l'alimentation principale en eau avant d'appeler un service.
- S'il y a de l'eau dans le bac de base en raison d'un débordement ou d'une petite fuite, il faut éliminer l'eau avant de remettre le lave-vaisselle en marche.
- **Si un code d'erreur ne peut être résolu, merci de solliciter l'aide d'un professionnel.**

INFORMATIONS TECHNIQUES

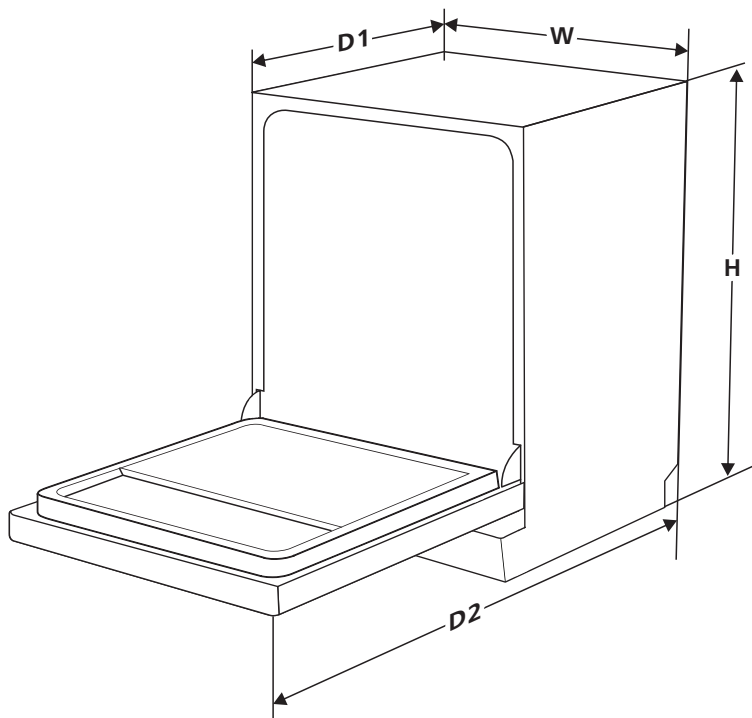

Hauteur (H)	845 mm
Largeur (W)	598 mm
Profondeur (D1)	600 mm (avec la porte fermée)
Profondeur (D2)	1175 mm (avec la porte ouverte à 90°)

Fiche d'Information sur le Produit (EN60436)

Nom ou marque de commerce du fournisseur: Everglades

Adresse du fournisseur ^(b): Elbeka Electro b.v. Distributiestraat 21 4283 JN GIESSEN THE NETHERLANDS

Identifiant du modèle: EVDW5111B

Paramètres généraux du produit:

Paramètre	Valeur	Paramètre	Valeur	
Capacité nominale ^(a) (ps)	14	Dimensions en cm	Hauteur	85
			Largeur	60
			Profondeur	60
EEl ^(a)	49,9	Classe énergétique ^(a) d'efficacité	D ^(c)	
Indice de performance de nettoyage ^(a)	1,125	Indice de performance de séchage ^(a)	1,065	
Consommation d'énergie en kWh [par cycle], basée sur le programme éco avec remplissage d'eau froide. La consommation d'énergie réelle dépend de l'utilisation de l'appareil.	0,849	Consommation d'eau en litres [par cycle], basée sur le programme éco. La consommation d'eau réelle dépend de l'utilisation de l'appareil et de la dureté de l'eau.	11,0	
Durée du programme ^(a) (h:min)	3:18	Type	Autonome	
Emissions de bruit acoustique dans l'air ^(a) (dB(A) re 1 pW)	44	Classe d'émissions de bruit acoustique dans l'air ^(a)	B ^(c)	
Mode éteint (W)	N/A	Mode Veille (W)	0,49	
Temporisation (W) (si applicable)	1,00	Veille en réseau (W) (si applicable)	N/A	

Durée minimale de la garantie offerte par le fournisseur ^(b) :

Informations complémentaires :

Lien internet vers le site du fournisseur, où se trouvent les informations du point 6 de l'Annexe II, du Règlement de la Commission (UE) 2019/2022 ⁽¹⁾ ^(b) :

- (a) pour le programme éco.
- (b) les modifications apportées à ces éléments ne sont pas considérées comme pertinentes aux fins du paragraphe 4 de l'Article 4 du Règlement (UE) 2017/1369.
- (c) si la base de données des produits génère automatiquement le contenu définitif de cette cellule, le fournisseur ne doit pas saisir ces données.

(1) Règlement de la Commission (UE) 2019/2022 du 1er Octobre 2019 établissant des exigences d'écoconception applicables aux lave-vaisselle domestiques conformément à la Directive 2009/125/CE du Parlement Européen et du Conseil modifiant le Règlement de la Commission (CE) n° 1275/2008 et abrogeant le Règlement de la Commission (UE) n° 1016/2010 (voir page 267 du présent Journal Officiel).

Conditions générales de garantie

1. Nous offrons une garantie d'usine complète de 5 ans sur les produits Everglades après votre achat. Cette garantie n'est en aucun cas transférable et s'applique uniquement aux Pays-Bas. Dans les autres pays, ce sont les règles locales de garantie qui sont d'application. Les visites d'un technicien n'ont lieu que dans le Benelux.
2. Lors de l'annonce d'une réparation, une copie de la preuve d'achat doit toujours être présentée. Si celle-ci n'est pas disponible, aucune forme de garantie n'est possible.
3. Aucune garantie n'est offerte dans les cas suivants :
 - Pièces qui cassent facilement comme le verre, le plastique, le caoutchouc, les ampoules et autres.
 - Usure normale : courroies d'entraînement, charnières, boutons et autres pièces mobiles, etc.
 - Lorsque l'appareil a été en contact avec des substances chimiques et/ou électrochimiques ou d'autres substances inappropriées.
 - Quand les défauts de l'appareil sont dus à des dommages liés au transport mais indépendants de notre volonté, à une installation et un montage incorrects.
 - Mauvaise utilisation, entretien déficient, non-respect des instructions d'utilisation et de montage.
 - Utilisation non domestique : salons de coiffure, hôtels, restaurants, cafés, etc.
 - Le droit à la garantie est annulé en cas de réparation ou d'intervention sur l'appareil par des personnes autres que celles de notre propre service après-vente, ainsi que lorsque l'appareil est équipé de pièces ou d'accessoires qui ne sont pas des pièces d'origine et qui provoquent de ce fait une défectuosité.
4. La mise en œuvre de la garantie signifie que les pièces défectueuses seront réparées gratuitement ou remplacées par des pièces de qualité, à la discrétion du service après-vente. Il appartient à celui-ci de déterminer si une réparation doit être effectuée par un technicien ou si le défaut peut être corrigé en envoyant une pièce au consommateur. Les appareils qui peuvent être transportés normalement (p. ex. en voiture) doivent être ramenés au point d'achat pour être réparés. Les appareils ne pouvant pas être transportés normalement seront réparés sur place. Pour les réparations sous garantie, un ticket d'achat valide doit toujours être présent. Les pièces remplacées deviennent notre propriété.
5. Si une plainte n'est pas fondée, tous les frais sont à charge du consommateur.
6. Si une visite du service après-vente planifiée à votre demande ne doit pas avoir lieu, il faut le signaler le jour ouvrable précédent, sinon des frais seront facturés.
7. Lors d'une visite du service après-vente, l'appareil défectueux doit être propre, vide et facilement accessible. Si tel n'est pas le cas, le technicien peut refuser de réparer et la visite sera facturée.

Conditions générales de garantie

8. Une réparation ou un échange pendant la période de garantie n'entraînera pas la prolongation du délai de garantie.
9. Les dommages causés par un appareil défectueux doivent être signalés par le consommateur lui-même à sa compagnie d'assurance.
10. Les réclamations allant plus loin ou d'autres réclamations, en particulier des demandes d'indemnisation pour des dommages en dehors de l'appareil, sont exclues sauf si ce type de responsabilité est prévu par la loi.
11. Nous sommes en outre responsables sans limite, dans le cadre de la loi, des dommages couverts légalement par la responsabilité du fait des produits et de tous les dommages découlant d'infractions volontaires au contrat, de négligences graves et d'une intention dolosive de notre part, de la part de nos représentants légaux ou de personnes désignées par nos soins.
12. Les conditions de garantie d'EDY sont régies par le droit néerlandais.

Numéro du service après-vente pour les Pays-Bas : 0900-040404 www.everglades.nl
Numéro du service après-vente pour la Belgique : 0032-(0)38080919

